



Ambrogio L60 B

Bedienungsanleitung

ZUSAMMENFASSUNG

Allgemeine Informationen	2
Zweck des Handbuchs.....	2
Identifikation von Hersteller und Gerät.....	3
Informationen zur Sicherheit	3
Sicherheitsvorschriften.....	3
Sicherheitsvorrichtungen.....	4
Sicherheitskennzeichnung.....	5
Technische Informationen	6
Technische Daten.....	6
Allgemeine Beschreibung des Gerätes.....	7
Hauptteile.....	8
Installation	9
Verpackung und Auspacken.....	9
Planung der Installation der Anlage.....	9
Vorbereitung und Beschränkung Arbeitsbereiche.....	10
Steigungen.....	13
Steile Steigungen.....	13
Mögliche Elemente innerhalb des Arbeitsbereichs und entsprechende Sicherheitsabstände.....	14
Einstellungen	15
Empfehlungen für die Einstellungen.....	15
Einstellen der Schnitthöhe.....	15
Gebrauch und Funktionsweise	16
Vorschriften für den Gebrauch.....	16
Beschreibung der Bedienelemente des Roboters.....	16
Bedeutung Led Kombinationen.....	16
Inbetriebnahme.....	17
Inbetriebnahme mit verschobenem Start.....	18
Inbetriebnahme bei deaktivierten Sensoren.....	18
Sicherheitsstopp des Roboters.....	20
Stopp des Roboters.....	21
Längerer Stillstand und Wiederinbetriebnahme.....	21
Aufladen Batterien nach längerer Inaktivität.....	22
Empfehlungen für den Gebrauch.....	22
Ordentliche Wartung	23
Empfehlungen für die Wartung.....	23
Tabelle Wartungsplan.....	23
Reinigung des Roboters.....	23
Störungen, Ursachen und Abhilfen	24
Fehlersuche.....	24
Auswechseln von Komponenten	26
Empfehlungen für das Auswechseln von Teilen.....	26
Auswechseln der Batterien.....	26
Auswechseln der Klinge.....	26
Stilllegung des Roboters.....	27
Eg-Konformitätserklärung	28

DE

Der auch teilweise Nachdruck dieses Dokuments ohne schriftliche Genehmigung des Herstellers ist verboten.
Der Hersteller bemüht sich um eine ständige Verbesserung und behält sich das Recht vor, dieses Dokument ohne Vorankündigung zu ändern, sofern dies keine Risiken für die Sicherheit mit sich bringt.
© 2008 - Autor der Texte, der Abbildungen und des Seitenumbruchs: Tipolito La Zecca. Die Texte können ganz oder teilweise nachgedruckt werden, sofern der Autor genannt wird.

ZWECK DES HANDBUCHS

- Dieses Handbuch ist wesentlicher Bestandteil des Gerätes und wurde vom Hersteller erstellt, um all denen, die während der voraussichtlichen Lebenszeit des Gerätes autorisiert sind, damit zu arbeiten, die notwendigen Informationen zu liefern.
- Die Anleitungen sollen dazu beitragen, eine gute Gebrauchstechnik anzuwenden, daher müssen sie von den Anwendern gelesen und strikt eingehalten werden.
- Der Hersteller liefert diese Informationen in seiner eigenen Sprache (italienisch); sie können in andere Sprachen übersetzt werden, um den gesetzlichen und/oder gewerblichen Anforderungen zu genügen.
- Nehmen Sie sich bitte etwas Zeit für die Lektüre dieser Informationen, um Risiken für die Gesundheit und Sicherheit der Personen sowie wirtschaftliche Schäden zu vermeiden.
- Bewahren Sie dieses Handbuch während der gesamten Lebensdauer des Gerätes an einem bekannten und leicht zugänglichen Ort auf, um es im Bedarfsfall jederzeit konsultieren zu können.
- Einige Informationen und Abbildungen in diesem Handbuch könnten nicht vollständig Ihrem Gerät entsprechen, wodurch ihre Funktion aber nicht beeinträchtigt wird.
- Der Hersteller behält sich das Recht vor, Änderungen vorzunehmen, ohne dies zuvor mitteilen zu müssen.
- Um einige besonders wichtige Textabschnitte hervorzuheben oder wichtige Spezifikationen anzugeben, wurden einige Symbole verwendet, deren Bedeutung im Folgenden beschrieben wird.



Gefahr – Achtung

Das Symbol zeigt besonders gefährliche Situationen an. Werden diese vernachlässigt, können Gesundheit und Sicherheit von Personen ernsthaft gefährdet werden.



Vorsicht - Warnung

Das Symbol zeigt an, dass ein entsprechendes Verhalten notwendig ist, um die Gesundheit und Sicherheit von Personen nicht zu gefährden und wirtschaftliche Schäden zu vermeiden.



Wichtig

Das Symbol weist auf besonders wichtige technische Informationen hin, die unbedingt beachtet werden müssen.

IDENTIFIKATION VON HERSTELLER UND GERÄT

Das abgebildete Identifikationsschild ist direkt auf dem Gerät angebracht. Es enthält die Hinweise und alle unerlässlichen Angaben für die Betriebssicherheit.

Wenn ein Problem auftritt, wenden Sie sich bitte an den Kundendienst des Herstellers oder an ein autorisiertes Zentrum. Geben Sie bei jeder Supportanforderung die auf dem Identifikationsschild angeführten Daten, die ungefähren Betriebsstunden und die Art der aufgetretenen Störung an.

- A. Identifikation des Herstellers.
- B. CE-Konformitätskennzeichen.
- C. Modell und Version / Seriennummer / Baujahr.
- D. Technische Daten: Spannung, Strom, Schutzart, Masse, Schnittbreite.

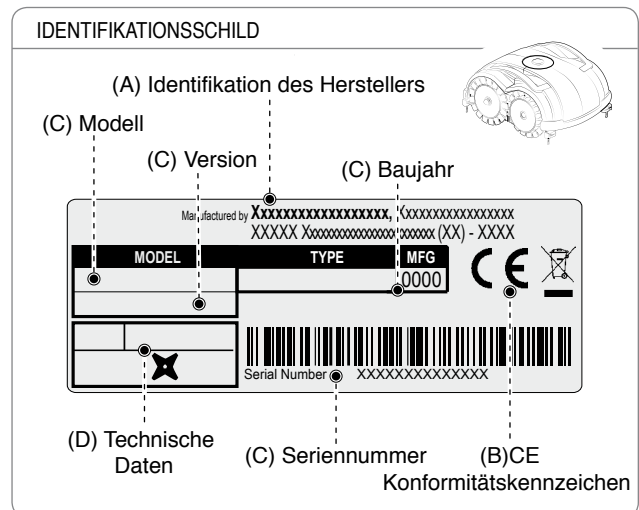

INFORMATIONEN ZUR SICHERHEIT

Der Hersteller hat besonderen Wert auf die Aspekte gelegt, die Risiken für die Sicherheit und die Gesundheit der Personen verursachen können, die mit dem Gerät interagieren. Mit diesen Informationen sollen die Benutzer dafür sensibilisiert werden, besonders achtsam zu sein, um jedes Risiko zu verhüten.



SICHERHEITSVORSCHRIFTEN



DIESES PRODUKT HAT EINE KLINGE EINGEBAUT UND IST KEIN SPIELZEUG!

- Lesen Sie das ganze Handbuch und insbesondere alle Informationen aufmerksam durch, welche die Sicherheit betreffen, und vergewissern Sie sich, dass Sie diese vollständig verstanden haben. Verwenden Sie das Gerät nur zu den vom Hersteller vorgesehenen Zwecken. Halten Sie sich peinlich genau an die Anweisungen für Betrieb, Wartung und Reparaturen.
- Vergewissern Sie sich während des Betriebs des Roboters, dass sich im Arbeitsbereich keine Personen, insbesondere Kinder, ältere Menschen, oder Behinderte und keine Haustiere befinden. Andernfalls wird angeraten, die Tätigkeit des Roboters auf die Stunden zu programmieren, in denen sich keine Personen in diesem Bereich befinden. Beaufsichtigen Sie das Gerät, wenn sich in seiner Nähe Haustiere, Kinder, oder andere Personen befinden. Halten Sie den Roboter sofort an, wenn sich im Weg des Roboters eine Person oder ein Tier befindet.
- In Arbeitsbereichen, die an nicht von einem schwer zu überkletternden Zaun abgegrenzte öffentliche oder private Bereiche angrenzen, muss das Gerät während des Betriebs beaufsichtigt werden.
- Dieser Roboter ist nicht dafür bestimmt, von Kindern und von Personen mit eingeschränkten körperlichen, Sinnes-, oder geistigen Fähigkeiten, oder von Personen, denen es an Erfahrung und/oder Kenntnis mangelt, benutzt zu werden, außer sie werden von einer Person beaufsichtigt, die für ihre Sicherheit verantwortlich ist, oder wenn sie die Anleitungen für den Gebrauch des Gerätes erhalten haben. Kinder müssen beaufsichtigt werden, um sicherzugehen, dass sie nicht mit dem Gerät spielen.
- Erlauben Sie die Benutzung des Roboters keinen Personen, die dessen Funktionsweise und Verhalten nicht kennen.
- Die Betreiber, die Wartungs- und Reparaturarbeiten ausführen, müssen mit den besonderen Eigenschaften des Geräts und mit den Sicherheitsvorschriften vollkommen vertraut sein. Lesen Sie vor Benutzung des Roboters das Bedienungshandbuch aufmerksam durch und vergewissern Sie sich, dass Sie die Anweisungen darin verstanden haben.

- Verwenden Sie nur Originalersatzteile, das Design des Roboters darf nicht verändert werden, die installierten Sicherheitsvorrichtungen dürfen weder manipuliert, noch unterlaufen, ausgeschaltet, oder umgangen werden. Bei Verwendung von nicht originalen Ersatzteilen lehnt die Herstellerfirma jegliche Haftung ab. Wird diese Anforderung nicht eingehalten, kann das zu schweren Risiken für die Sicherheit und die Gesundheit von Personen führen.
- Kontrollieren Sie, ob sich auf dem Rasen keine Spielzeuge, Werkzeuge, Zweige, Kleidungsstücke, oder andere Gegenstände befinden, welche die Klingen beschädigen könnten. Auf dem Rasen liegen gebliebene Gegenstände können auch den Roboter beschädigen oder sein Blockieren verursachen.
- Es ist absolut verboten, sich auf den Roboter zu setzen. Den Roboter nie zum Inspizieren der Klinge hochheben oder ihn transportieren, während er in Bewegung ist. Bringen Sie nie die Hände oder die Füße unter das Gerät, wenn es in Bewegung ist.
- Verwenden Sie den Roboter nicht, wenn eine Sprinkelanlage in Betrieb ist. Programmieren Sie in diesem Fall den Roboter und den Sprinkler so, dass sie nicht gleichzeitig in Betrieb sind. Waschen Sie den Roboter nicht mit Hochdruckwasserstrahl und tauchen Sie ihn nicht teilweise oder ganz in Wasser ein, da er nicht wasserdicht ist.
- Klemmen Sie die Stromversorgung ab und betätigen Sie die Sicherheitsvorrichtung, bevor Sie irgendeine Einstellung oder eine Wartungsarbeit ausführen, die vom Benutzer ausgeführt werden kann. Benutzen Sie die vom Hersteller vorgesehene persönliche Schutzausrüstung. Insbesondere bei Arbeiten an der Klinge sind Schutzhandschuhe zu benutzen.
- Die Reinigung und die Wartung, die durch den Benutzer ausgeführt werden kann, darf nicht von unbeaufsichtigten Kindern durchgeführt werden.
- Verwenden Sie den Roboter nicht, wenn seine Schneideklinge beschädigt ist. Die Schneideklinge muss ausgetauscht werden.
- Verwenden Sie den Roboter nicht, wenn die obere Abdeckung beschädigt ist. Falls an dieser mechanische Schäden auftreten sollten, muss sie ersetzt werden.
- Verwenden Sie den Roboter nicht, wenn das Stromkabel des Transformators beschädigt ist. Ein beschädigtes Kabel kann zu Kontakt mit Teilen unter Spannung führen. Das Kabel muss vom Hersteller bzw. von seinem Kundendienst, oder von einer Person mit gleicher Qualifikation ausgetauscht werden, um jedes Risiko zu vermeiden.
- Führen Sie in regelmäßigen Abständen eine Sichtkontrolle des Roboters durch, um sich zu vergewissern, dass die Klinge, die Befestigungsschrauben und der Schneidemechanismus nicht abgenutzt oder beschädigt sind. Vergewissern Sie sich, dass alle Muttern, Bolzen und Schrauben fest angezogen sind, um zu gewährleisten, dass sich der Roboter in gutem Betriebszustand befindet.
- Die Benutzung und das Aufladen des Roboters in explosionsgefährlichen oder brandgefährlichen Umgebungen ist absolut verboten.
- Verwenden Sie ausschließlich das vom Hersteller gelieferte Batterieladegerät und Netzgerät. Die unsachgemäße Benutzung kann Stromschläge, Überhitzung, oder Austritt von ätzenden Flüssigkeiten aus der Batterie verursachen. Wenn Flüssigkeit austreten sollte, muss die Batterie mit Wasser bzw. einem neutralisierenden Mittel abgewaschen werden. Sollte Flüssigkeit in die Augen gelangen, wenden Sie sich an einen Arzt.
-

SICHERHEITSVORRICHTUNGEN

1. Stoßschutz

Wenn das Gerät gegen einen festen Gegenstand von mehr als 9 cm (3.54 ") Höhe stößt, wird der Stoßsensor aktiviert. Der Roboter stoppt die Bewegung in diese Richtung und kehrt um, um das Hindernis zu umgehen.

2. Neigungsmesser

Falls der Roboter auf einem Gelände mit einem stärkeren Gefälle, als in den technischen Spezifikationen angegeben, arbeitet oder wenn er umkippt, wird die Schneidklinge angehalten.







3. Not-Aus-Schalter

Er befindet sich auf der Steuertafel mit der Aufschrift STOP und ist größer als die anderen Bedienelemente auf der Tastatur. Wenn man diesen Knopf während des Betriebs drückt, hält der Rasenroboter sofort an und die Klinge wird blockiert.

4. Überstromschutz

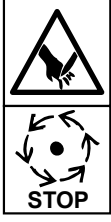
Jeder der Motoren (Klinge und Räder) wird während des Betriebs ständig überwacht, um jede Situation zu erkennen, die zur Überhitzung führen kann. Falls ein Überstrom im Rädermotor auftritt, versucht der Roboter in die entgegengesetzte Richtung zu fahren. Wenn der Überstrom andauert, stoppt der Roboter und zeigt den Fehler an. Wenn der Überstrom am Klingenmotor auftritt, gibt es zwei Interventionsstufen. Fallen die Parameter unter die erste Stufe, führt der Roboter Manöver aus, um die Schneidklinge frei zu bekommen. Fällt der Überstrom unter die Schutzstufe, hält der Roboter an und meldet den Motorfehler.

SICHERHEITSKENNZEICHNUNG

	<p>Lesen Sie die Gebrauchsanleitungen aufmerksam durch und verstehen Sie deren Bedeutung, bevor Sie die Maschine verwenden.</p>		<p>Einen angemessenen Sicherheitsabstand von der Maschine einhalten, während diese in Betrieb ist.</p> <p>Vergewissern Sie sich bitte, dass während der Roboter in Betrieb ist, sich keine Personen (insbesondere Kinder, ältere Menschen oder Behinderte) und Haustiere im Arbeitsbereich aufhalten. Halten Sie Kinder, Haustiere und andere Personen in sicherer Entfernung, wenn die Maschine in Betrieb ist. Um diese Risiken zu vermeiden empfiehlt es sich, die Tätigkeit des Roboters zu geeigneten Zeiten zu programmieren.</p>
	<p>Die sich drehende Klinge nicht berühren, Hände und Füße nicht unter das Gerät einführen, wenn dieses eingeschaltet ist. Abwarten, bis die Klinge und die rotierenden Teile völlig stillstehen, bevor man daran arbeitet.</p>		<p>Achtung! Die Maschine nicht mit Wasserstrahlen reinigen oder waschen.</p> <p>Vergewissern Sie sich bitte, dass während der Roboter in Betrieb ist, sich keine Personen (insbesondere Kinder, ältere Menschen oder Behinderte) und Haustiere im Arbeitsbereich aufhalten. Halten Sie Kinder, Haustiere und andere Personen in sicherer Entfernung, wenn die Maschine in Betrieb ist. Um diese Risiken zu vermeiden empfiehlt es sich, die Tätigkeit des Roboters zu geeigneten Zeiten zu programmieren.</p>
	<p>Nicht auf die Maschine steigen.</p>		
	<p>Die Sicherheitseinrichtung betätigen, bevor man an der Maschine arbeitet oder sie anhebt.</p>		

TECHNISCHE INFORMATIONEN

TECHNISCHE DATEN

Beschreibung		Modell	
		6060BA0 - 7060BA0	6060DE0 - 7060DE0
Maximal empfohlene Fläche, die gemäht werden kann			
Roboter (*)	m ² (sq ')	200 (2150')	
Eigenschaften			
Abmessungen (B x H x T)	mm	409x199x335	
Gewicht des Roboters einschl. Batterie	kg	7,9	8,3
Schnitthöhe (Min-Max)	mm (")	42-48 (1.65-1,88 ")	
Durchmesser Klinge mit 4 Schneiden	mm (")	250 (9,84 ")	
Antrieb		Allradantrieb	
Geschwindigkeit Schneidklinge	RPM	4000 Schnitt	
		3000 Rasenpflege	
Fahrgeschwindigkeit	Meter/Minute	18 (59 ')	
Maximal bewältigtes und empfohlenes Gefälle (*)	%	50%. Zulässig, je nach Zustand der Grasdecke und dem installierten Zubehör. Maximal bewältigtes und empfohlenes Gefälle 40 % Unter regulären Rasenbedingungen.	
Umgebungstemperatur bei Betrieb	Max °C	ROBOTER -10°(14 F.) (Min) +42° (107 F.) (Max) BATTERIELADEGERÄT -10°(14 F.) (Min) +40° (104 F.) (Max)	
Gemessener Schalldruckpegel	dB(A)	72 (Max) – 65 (Rasenpflege)	
Schutzgrad gegen Wasser	IP	IP21	
Elektrische Eigenschaften			
Netzgerät (für Lithiumbatterie)		Eingang: 100 - 240 V~; 1,2 A; 50/60 Hz; Klasse 2 Ausgang: 29.4 V ===; 2.0 A	
Netz- und Batterieladegeräte			
Aufladbare Lithium-Ionen-Batterie		25.9V - 5.0Ah	
Ladegerät		29.4 Vcc - 2,3 Ah	
Durchschnittliche Dauer des Ladevorgangs	hh:mm	3:00	
Durchschnittlicher Arbeitsdauer nach einem kompletten Ladezyklus (*)	hh:mm	2:00	
Sicherheitsstopp Klinge			
Kippsensor		serienmäßig	
Hebesensor		serienmäßig	

(*) Ja nach Zustand des Grases und der Grasdecke.

Mitgelieferte Teile / Zubehörteile / Funktionen			
Sensoren für Graserkennung (Patentiert)	Anz.	6	
Abgrundsensoren		auf Anfrage	serienmäßig
Messermodulation		serienmäßig	
Sensor zur Erkennung des gemähten Rasens		serienmäßig	
Messer mit 8 Schneiden		Besonders geeignet für den ersten Schnitt in der Saison und bei Rasenbedingungen, die eine größere Schnittkraft erfordern. auf Anfrage	

(*) Ja nach Zustand des Grases und der Grasdecke.

ALLGEMEINE BESCHREIBUNG DES GERÄTES

Das Gerät ist ein Roboter, der projiziert und konstruiert wurde, um das Gras in den Gärten und Wiesen der Wohngebäude zu jeder Tageszeit automatisch zu mähen.

Der Roboter ist klein, kompakt, leise und abhängig von den verschiedenen Eigenschaften der zu mähenden Fläche, leicht transportierbar.

In der Betriebsphase führt der Roboter das Mähen des Bereiches aus, der durch Pflastersteine und/oder Hindernisse (Zäune, Mauern usw.) begrenzt ist.

Wenn der Roboter das Fehlen von Gras feststellt oder auf ein Hindernis trifft, so wechselt er nach Zufall die Richtung und startet in die neue Richtung.

Aufgrund des Funktionsprinzips ("Random") führt der Roboter das automatische und vollständige Mähen des abgegrenzten Rasens durch (siehe Abbildung).

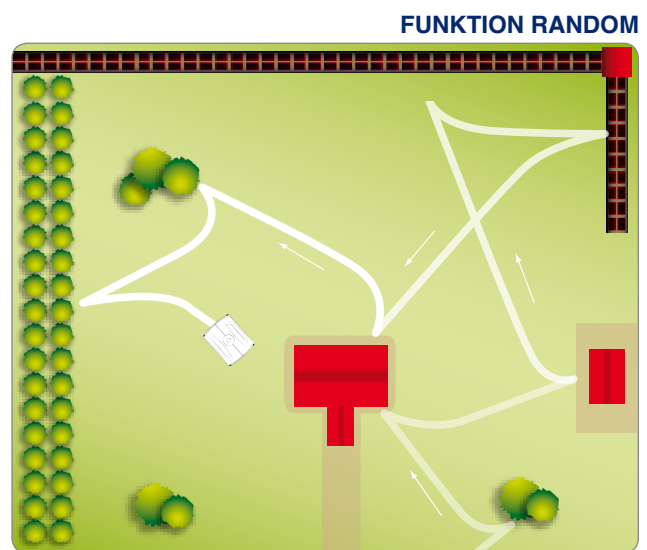

Die maximale Fläche, die der Roboter mähen kann, wird durch eine Reihe von Faktoren beeinflusst; die wichtigsten davon sind:

- Eigenschaften des Bereiches (unregelmäßige Umgebung, ungleichförmige Fläche, Unterteilung des Gebietes usw.).
- Eigenschaften der Wiese (Art und Höhe des Grases, Feuchtigkeit usw.).
- Zustand der Klinge (mit effizientem Schliff, Ohne Schmutz und Verkrustungen usw.).
- Modell des Roboters und Typ der installierten Batterien.

HAUPTTEILE

MODELL		6060BA0 - 7060BA0	6060DE0 - 7060DE0
Version		A	A
①	Robot	✓	✓
②	Akkubatterien	✓	✓
③	Netzgerät	✓	✓
④	Elektronikkarte	✓	✓
⑤	Tastatur für Befehle	✓	✓
⑥	Schnittklinge	✓	✓
⑦	Elektromotor	✓	✓
⑧	Elektromotor	✓	✓
⑨	Sensoren	✓	✓
⑩	Abgrundsensoren	-	✓
⑪	Betriebsanleitung	✓	✓
⑫	Ladesteckstifte	✓	✓

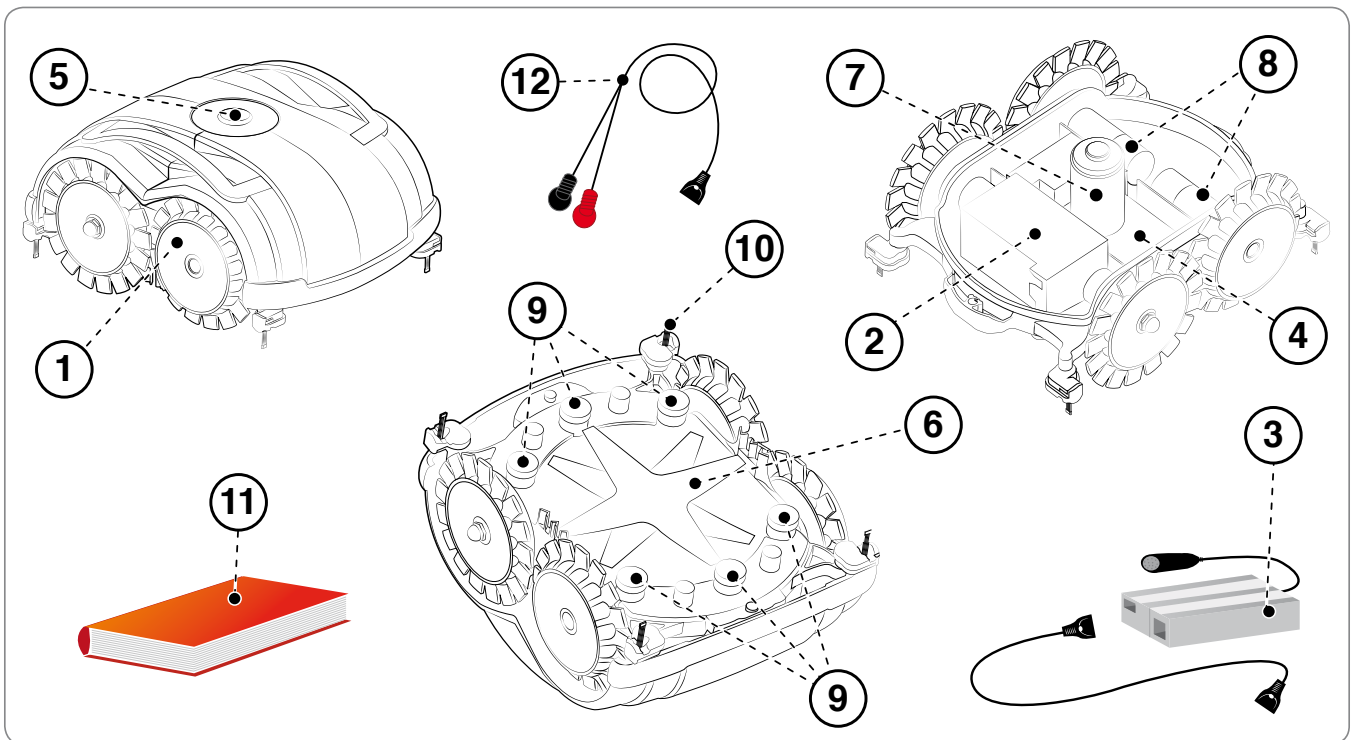

VERPACKUNG UND AUSPACKEN

Das Gerät wird entsprechend verpackt geliefert. Packen Sie es vorsichtig aus und kontrollieren Sie die Unversehrtheit der Komponenten.



Vorsicht - Warnung

Kunststofffolien und Plastikbehälter von Säuglingen und Kleinkindern fern halten, es besteht Erstickungsgefahr!



Wichtig

Bewahren Sie das Verpackungsmaterial zur späteren Verwendung auf.

PLANUNG DER INSTALLATION DER ANLAGE

Die Installation des Roboters benötigt keine schwierigen Arbeiten, sondern erfordert ein Minimum an Vorausplanung, um die beste Fläche für die Installation der Netzgerätgruppe.

Die Netzgerätgruppe in einem leicht zugänglichen Bereich positionieren.

- Das Netzgerät muss sich auf einem Ort, der belüftet werden kann, geschützt vor Wittereinflüssen und direktem Sonnenlicht.
- Das Netzgerät darf nicht in direktem Kontakt mit dem Boden oder einer feuchten Umgebung stehen.

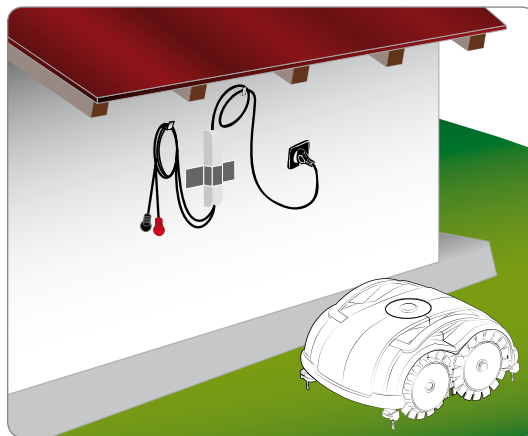

Vorsicht - Warnung

Das Netzgerät an einer für Kinder unzugänglichen Stelle anbringen. Zum Beispiel in einer Höhe von mehr als 160 cm (63 ").



Vorsicht - Warnung

Um den elektrischen Anschluss durchführen zu können, muss in der Nähe des Installationsbereichs eine Stromsteckdose vorhanden sein. Vergewissern Sie sich, dass der Anschluss an das Stromnetz den geltenden gesetzlichen Bestimmungen entspricht. Um völlig sicher zu arbeiten, muss die elektrische Anlagen, an die das Netzgerät angeschlossen wird, über eine korrekt funktionierende Erdung verfügen. Der gelieferte Stromkreis muss durch einen Differenzialschalter (RCD) mit einem Aktivierungsstrom von höchstens 30 mA geschützt sein.



Wichtig

Es wird empfohlen, die Gruppe in einem verschließbaren Schrank für elektrische Komponenten (für außen oder innen) zu installieren, der gut gelüftet ist, um eine ausreichende Luftzirkulation beizubehalten.



Vorsicht - Warnung

Es muss dafür gesorgt werden, dass nur autorisierte Personen Zugang zum Netzgerät haben.

Vorbereitung des zu mähenden Rasens

1. Überprüfen Sie, ob der zu mähende Rasen einheitlich und ohne Löcher, Steine oder andere Hindernisse ist. Andernfalls nehmen Sie die notwendigen Anpassungsarbeiten vor. Wenn sich gewisse Hindernisse nicht entfernen lassen, so müssen die betroffenen Bereiche auf angemessene Weise geschützt werden.
2. Kontrollieren Sie, dass kein Bereich des Rasens die zulässigen Steigungen überschreitet (siehe „Technische Daten“).

Der Roboter bewegt sich frei im Inneren des Rasens dank Sensoren, die das Vorhandensein des Gras erkennen. Der Garten muss angemessen kontrolliert und angepasst werden, damit der Roboter den nötigen Raum hat, um das Fehlen von Gras zu erkennen. Die unten aufgeführten Punkte müssen für einen sicheren Gebrauch des Roboters genau eingehalten werden.

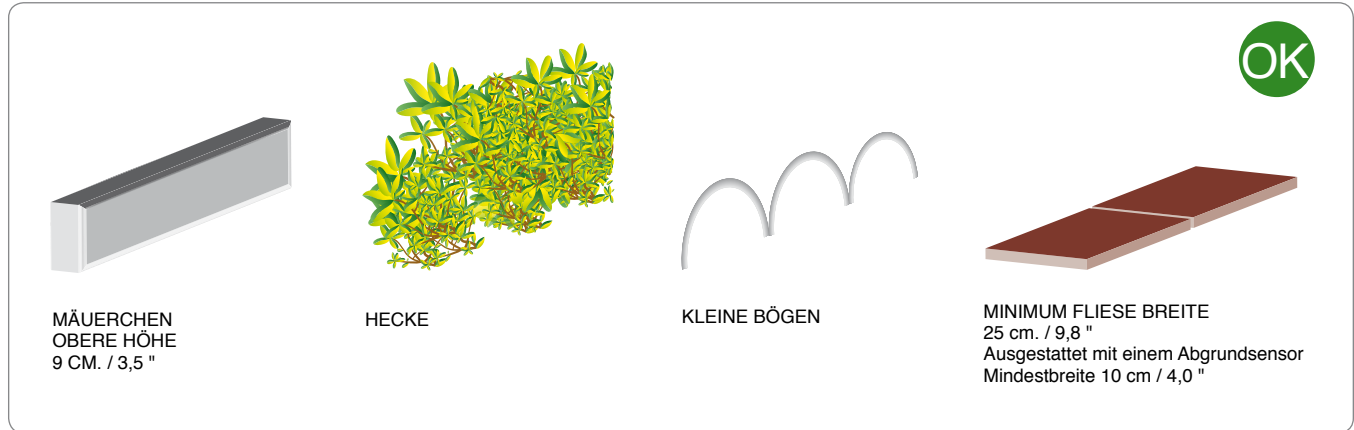

Arten der Begrenzung/Schutz, die für eine richtige Bestimmung des Arbeitsbereichs des Roboters verwendet werden können.

Pflasterung

Der Roboter braucht einen graslosen Streifen von mindestens 25 cm (9,84 "), damit er stoppt und die Richtung wechselt. Bei Rasenflächen mit einem Fußweg oder einer Umrandung müssen diese mindestens 25 cm (9,84 ") breit sein. Umrandungen mit weniger als 25 cm (9,84 ") Breite müssen durch eine weitere Pflasterung oder durch eine mechanische Grenze geschützt werden, (siehe Abbildung), damit der Roboter an diesen anstoßen kann.

Der mit einem Abgrundsensoren ausgestattete Roboter braucht einen graslosen Streifen von 10 cm (4,00 ") Breite.

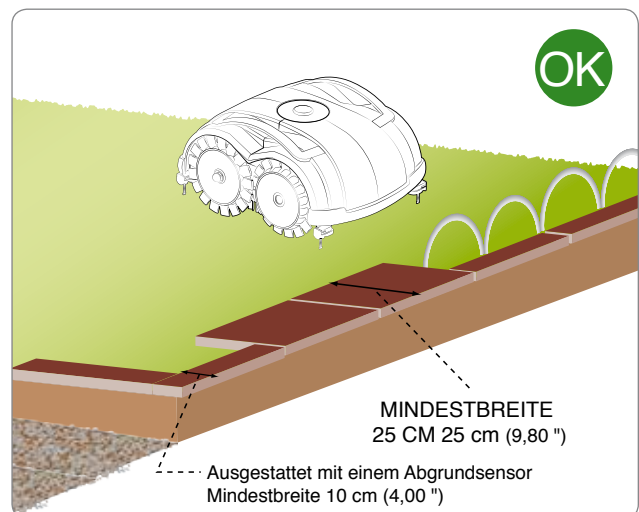

Mäuerchen

Umfassungsmäuerchen, das den Arbeitsbereich begrenzt, von einer Höhe, die 9 cm (3,54 ") immer übersteigt. Im Falle von Mäuerchen von geringerer Höhe den Bereich mit kleinen Bögen oder einer angemessenen Pflasterung schützen.

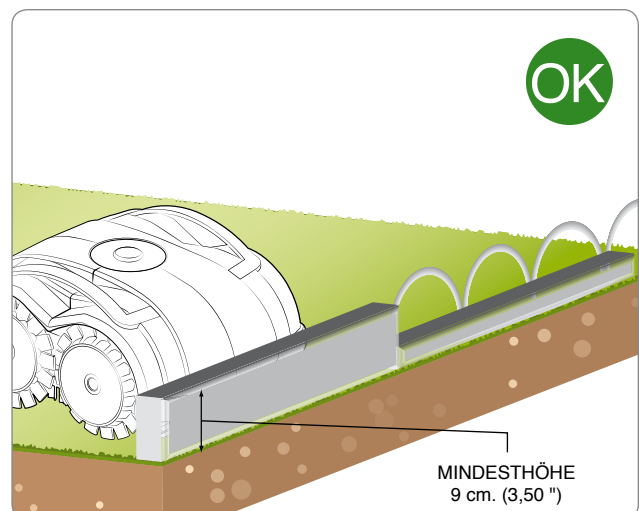

Hecke

Der Arbeitsbereich kann ebenso effizient von Hecken begrenzt werden.

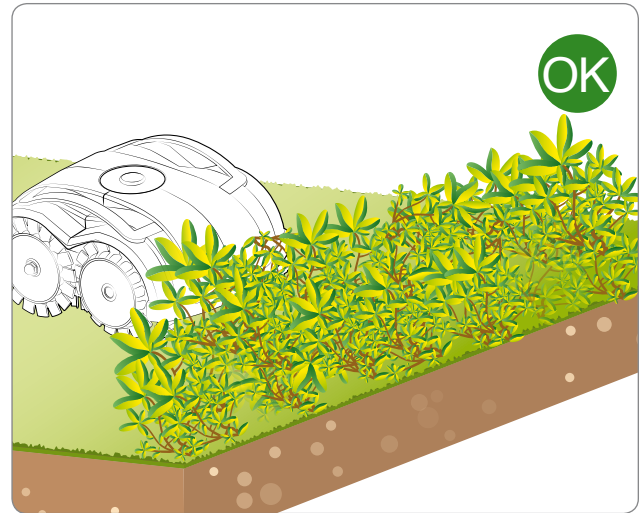

DE

Loch

Der Arbeitsbereich darf nicht durch Gräben oder Löcher begrenzt werden: diese dürfen im Innern des zu mähenden Grasmantels nicht vorhanden sein. Vor der Inbetriebnahme des Roboters kontrollieren, dass auf dem Rasen keine Gegenstände vorhanden sind wie Spielwaren, keine Steine, Zweige oder Bewässerungsanlagen, die aus dem Terrain hervortreten und ein korrektes Funktionieren verhindern oder die Klinge beschädigen kann.

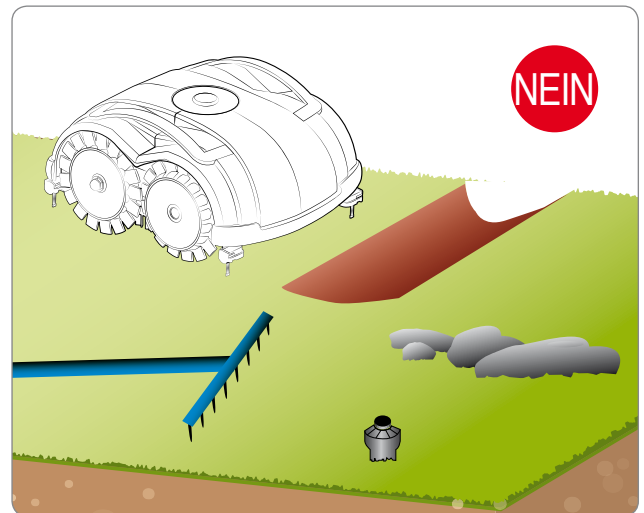

Hindernisse und Schutzmassnahmen

Die Abbildungen zeigen ein Beispiel von Elementen innen und am Rand des korrekten Arbeitsbereichs. Wo sich Elemente zeigen wie Wurzeln oder offene Drähte, muss der Umkreis solcher Elemente mit Pflasterung, Mauerchen oder Schranken begrenzt werden, um die Fehlfunktion des Roboters zu vermeiden. Es ist nicht nötig, Elemente abzugrenzen (Bäume, Pfähle, usw., s. Abb. Hindernisse), die kein Hindernis für das normale Funktionieren des Roboters bilden.

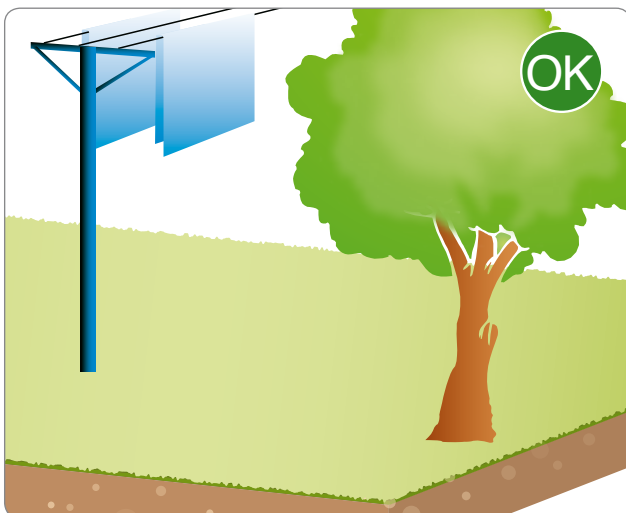

Wurzeln

Vermeiden Sie es unbedingt, im Innern des Arbeitsbereichs Zonen zu belassen, die nicht von Schranken begrenzt sind, die das gute Funktionieren des Roboters verhindern (Wurzeln, Außenrohre, Arbeitsgeräte usw.).



Kies



Gefahr – Achtung

Das Abgrenzen mittels Kies, Laubwerk, oder kleinen Steinen wird vom Roboter nicht korrekt erkannt. Schützen Sie den Rasenbereich mit anderen Abgrenzungen.

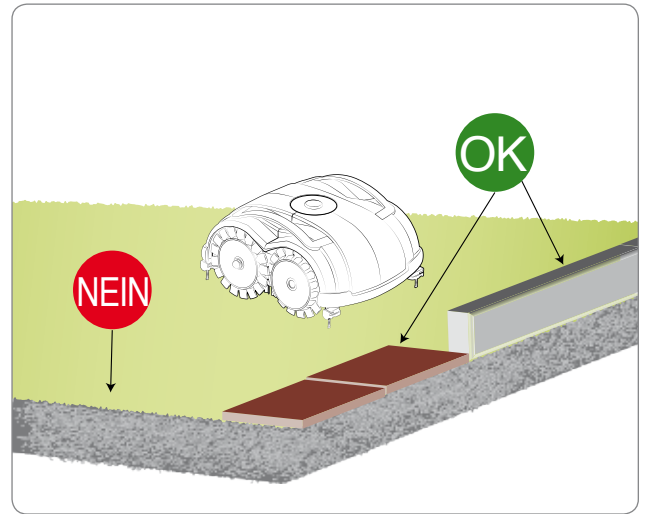

Spitzer Winkel



Gefahr – Achtung

In den Rasenbereichen, die in einem sehr engen Winkel enden (siehe Abbildung), kann sich der Roboter nicht wenden und leicht bewegen. Ein solcher Rasenbereich muss ausgeklammert werden, da der Roboter über ihn hinausfahren würde.

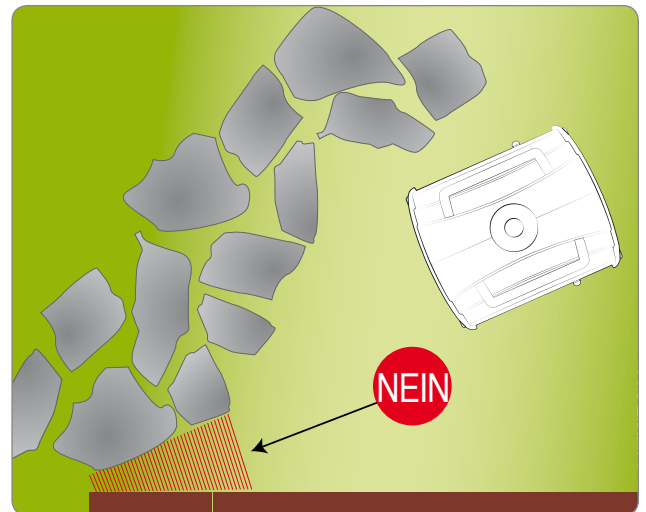

STEIGUNGEN

Kontrollieren Sie, dass kein Bereich des Rasens die zulässigen Steigungen überschreitet (siehe „Technische Daten“). Die Zonen, welche Steigungen aufweisen, die größer sind als die Eigenschaften des Roboters oder aus anderen Gründen damit nicht kompatibel sind (siehe folgende Punkte) dürfen nicht gemäht werden. Größere als die zulässigen Steigungen müssen abgegrenzt werden.



Wichtig

Die Sensoren, mit denen der Roboter ausgerüstet ist, gestatten es, unzulässige Steigungen zu erkennen und führen zu einer Änderung der Fahrrichtung, um ein Kippen oder Fehlfunktionen zu vermeiden. Ungeachtet dessen ist es zur weiteren Sicherung des Roboters selbst erforderlich, die Zonen mit unzulässigen Steigungen abzugrenzen. Im Falle einer Steigung an der Grenze des Zulässigen wird empfohlen, den Roboter die ersten Male zu kontrollieren.

DE

AUFWÄRTSFAHRT

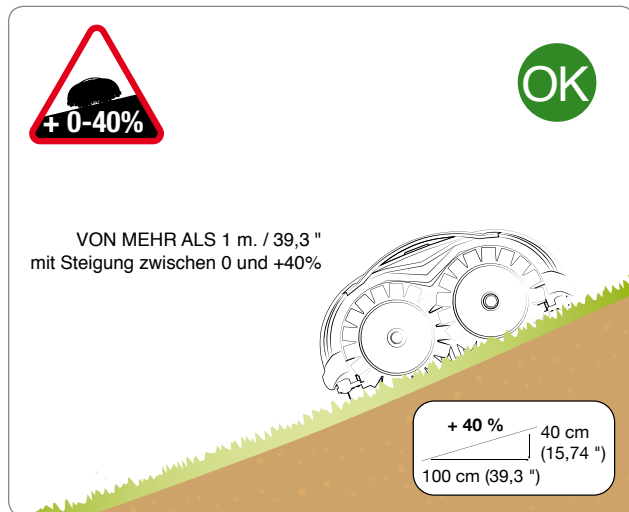

ABWÄRTSFAHRT

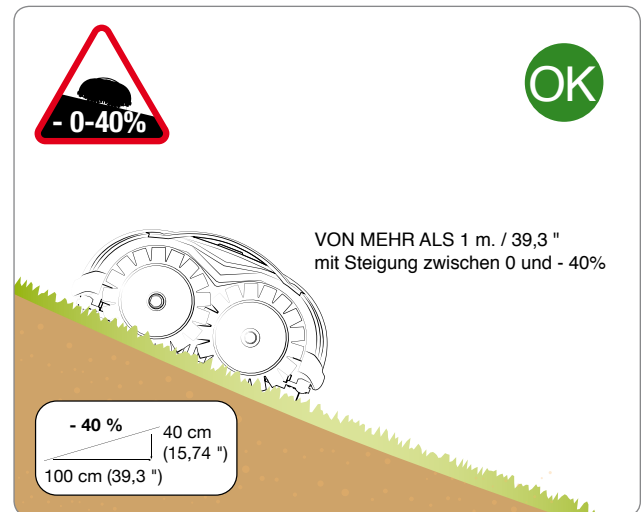

Der Roboter kann Niveauunterschiede mit einer Neigung bis 40 bewältigen vorausgesetzt, daß sie in einer nicht höheren Entfernung zum Meter degradieren.

STEILE STEIGUNGEN

Den Fall einer plötzlichen Änderung der Steigung (über 25%) interpretiert das Sicherheitssystem des Roboters als ungewöhnliche Situation und kehrt daher die Fahrrichtung um, damit der Roboter weiterhin in Sicherheit den Rasen mähen kann. Als Änderung der Steigung wird auch das Vorhandensein von Baumstämmen betrachtet, die aus dem Terrain ragen oder Steine, die zur Abgrenzung von Blumenbeeten dienen, die sanft in den Grasmantel übergehen.



Wichtig

Im Falle einer Steigung an der Grenze des Zulässigen wird empfohlen, den Roboter die ersten Male zu kontrollieren.

AUFWÄRTSFAHRT

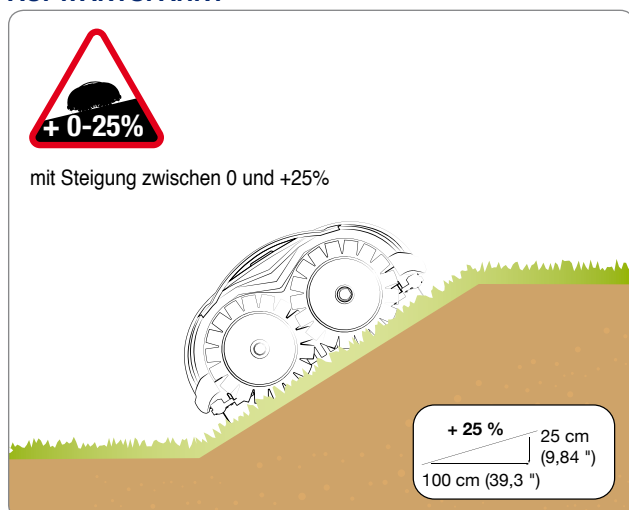

ABWÄRTSFAHRT

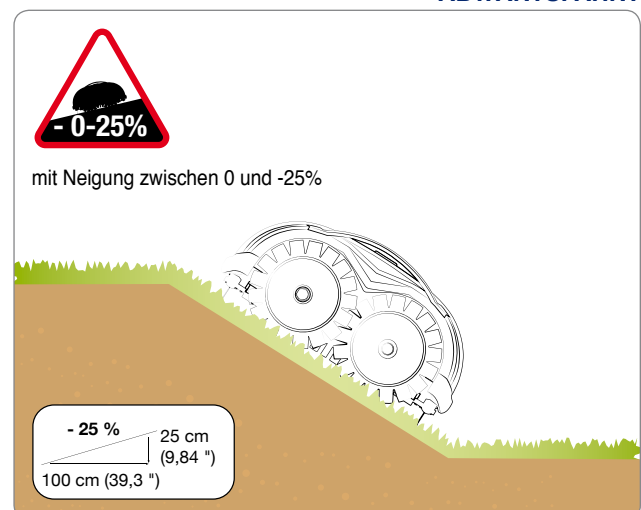

Der Roboter kann Niveauunterschiede mit einer Neigung bis 25% bewältigen, falls sie plötzlich auftreten.



Wichtig

Zonen mit unzulässigen Neigungen dürfen nicht mit dem Roboter gemäht werden.

MÖGLICHE ELEMENTE INNERHALB DES ARBEITSBEREICHS UND ENTSPRECHENDE SICHERHEITABSTÄNDE

RICHTIGE ANLAGE EINES

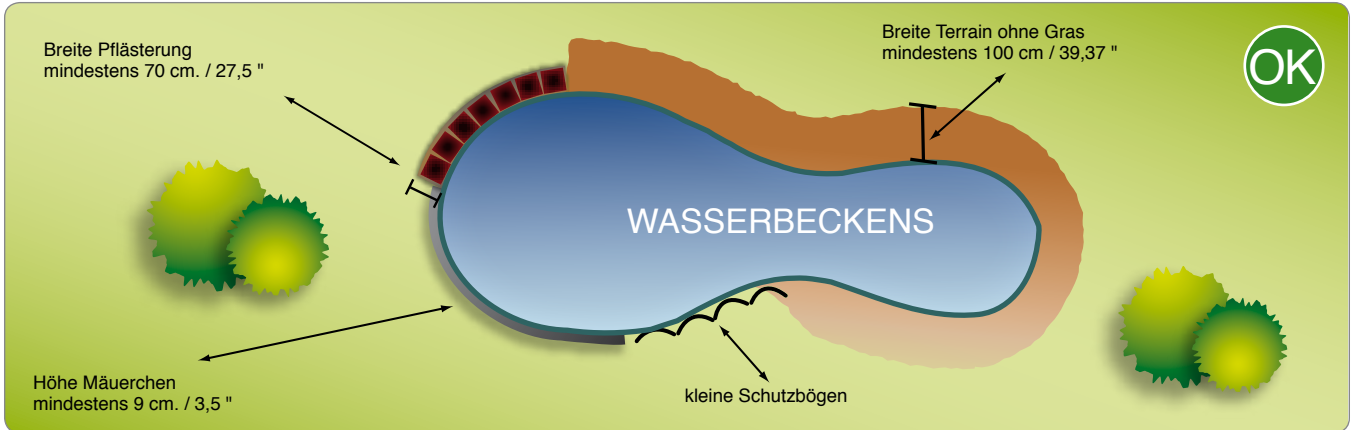

Die Abbildung oben zeigt einen Arbeitsbereich, der für ein optimales Funktionieren des Roboters richtig abgegrenzt ist.



Wichtig

Laub und Blätter werden normalerweise wie Gras wahrgenommen. Wenn Sie Laub und Blätter haben, so empfehlen wir Ihnen die Distanz um 20 cm. (7,88 ") zu erhöhen.

UNRICHTIGE ANLAGE EINES

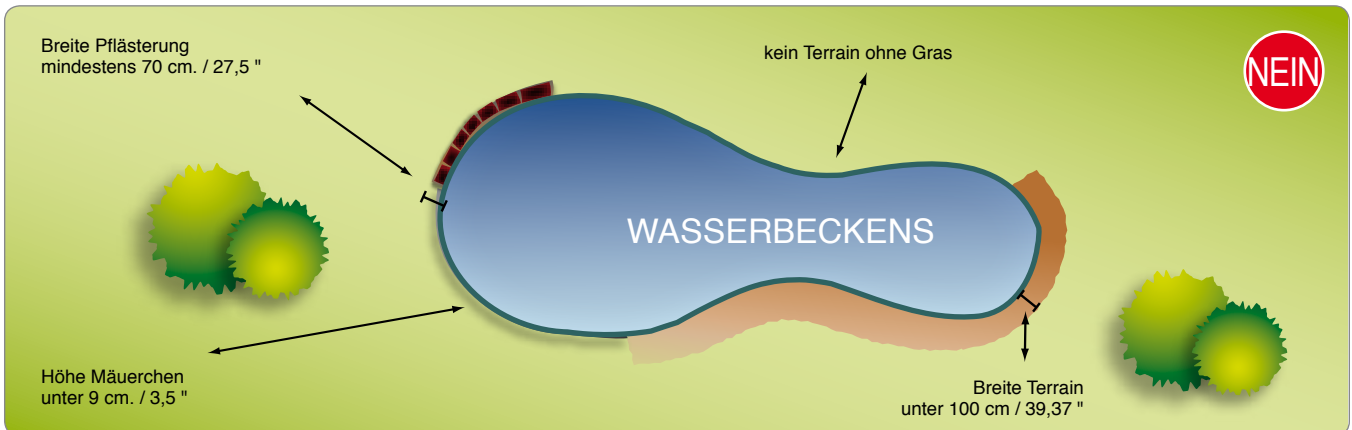

Die Abbildung oben stellt einen Arbeitsbereich dar, wo der Betriebsbereich des Roboters nicht korrekt begrenzt wurde, so dass er nicht richtig funktionieren kann.



Wichtig

Der Benutzer muss die im Handbuch vorgesehenen Einstellungen vornehmen. Andere als die im Handbuch ausdrücklich vorgesehenen Einstellungen dürfen nicht vorgenommen werden. Eventuelle ungewöhnliche Regelungen können nur bei den Leuten der Dienstzentrum ausgeführt sein, die bei dem Hersteller berechtigt sind“.

EINSTELLEN DER SCHNITTHÖHE

1. Stoppen Sie den Roboter in Sicherheit durch Drücken der Taste "ON/OFF" (siehe „Stoppen des Roboters in Sicherheit“).
2. Drehen Sie den Roboter um und schützen Sie ihn, um die Abdeckhaube nicht zu beschädigen.

EINFÜGEN DISTANZHALTER UND KLLINGE MIT SCHRAUBEN

sicherstellen, dass die Neigung der Klinge beim Roboter in Startposition nach unten gerichtet ist.

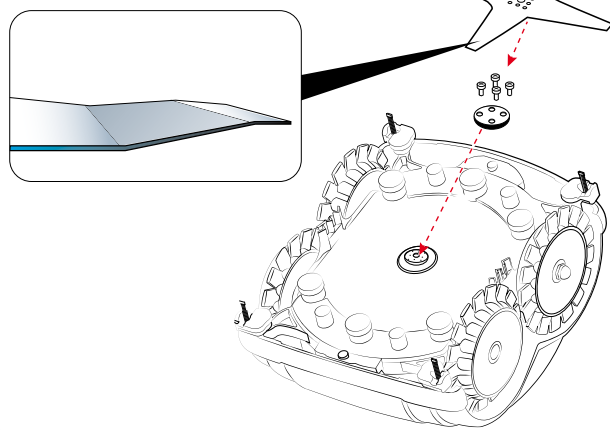

Wichtig

Tragen Sie Schutzhandschuhe, damit Sie sich nicht in die Hände schneiden.

3. Entfernen Sie die Schrauben, um die Klinge zu demontieren.
4. Fügen Sie einen oder mehrere Distanzhalter ein, um die gewünschte Schnitthöhe einzustellen.
5. Setzen Sie die Klinge wieder an ihrer Position ein und ziehen Sie die Schrauben an.
6. Drehen Sie den Roboter in die Betriebsposition.



Wichtig

Reduzieren Sie die Schnitthöhe nach und nach. Es empfiehlt sich, die Abstandhalter alle 2 bis 3 Tage hinzuzufügen, um die ideale Höhe des Rasens nach und nach zu erreichen.



Wichtig

- Es wird empfohlen, bei der ersten Verwendung des Roboters das ganze Handbuch aufmerksam zu lesen und sich zu vergewissern, dass man es vollständig verstanden hat, insbesondere, dass man alle Informationen verstanden hat, welche die Sicherheit betreffen.
- Nur in der vom Konstrukteur vorgesehenen Weise verwenden und kein Gerät manipulieren, um andere als die vorgesehenen Leistungen zu erhalten.
- Vermeiden Sie eine Benutzung des Roboters und seiner Peripheriegeräte unter schlechten Witterungsbedingungen, insbesondere wenn Gefahr von Blitzschlag besteht.

BESCHREIBUNG DER BEDIENELEMENTE DES ROBOTERS

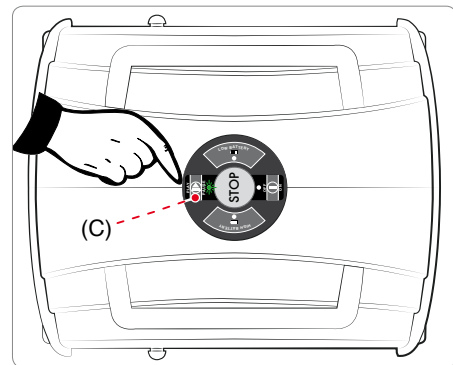
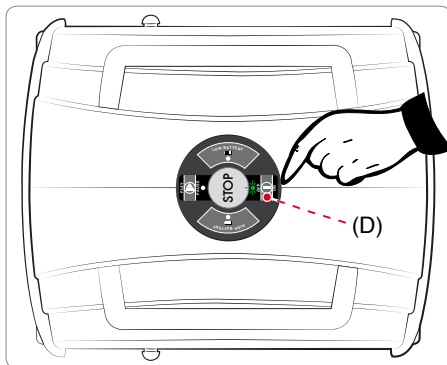

Die Abbildung zeigt die Position der Befehle auf der Maschine.

D. ON/OFF: Drücken Sie diese Taste zum Ein- und Ausschalten des Roboters.

C. PLAY/PAUSE: Drücken Sie diese Taste zum Starten des Roboters bzw. zum Stoppen im Standby.

BEDEUTUNG LED KOMBINATIONEN

ROBOTER IN FUNKTIONIERT

A. HIGH BATTERY: ● (GRÜNE LED LEUCHTET STÄNDIG)
Batterieniveau optimal.

B. LOW BATTERY: ① (ROTE LED 1 MAL BLINKEN)
Batterieniveau mittel.

● (ROTE LED LEUCHTET STÄNDIG)
Batterieniveau niedrig.

C. PLAY/PAUSE: ● (GELBE LED LEUCHTET STÄNDIG)
in Pause, in Pause wegen, niedrigem Batterieniveau.

● (GELBE LED LANGSAMES BLINKEN)
Roboter im Standby. Wenn die Taste PLAY/PAUSE betätigt wird, zeigt der Roboter den Status der LED an.

① (GELBE LED 1 MAL BLINKEN)
der Rasen erweist sich als gemäht.

② (GELBE LED 2 MAL BLINKEN)
Kein Gras vorhanden.

D. ON/OFF: ● (GRÜNE LED LEUCHTET STÄNDIG)
Roboter funktioniert.

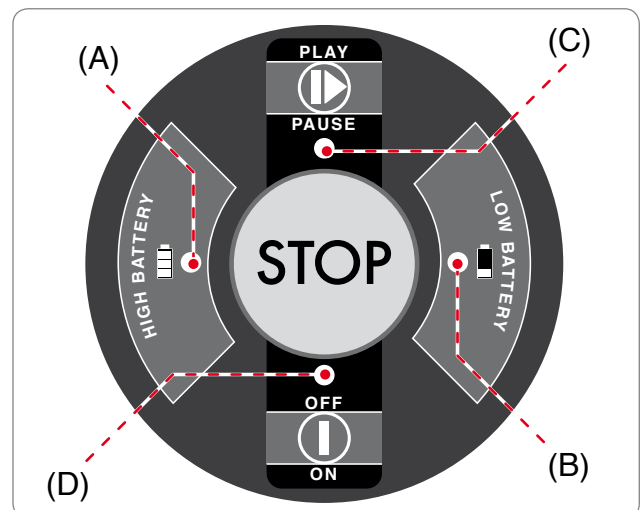

ROBOTER IN DER LADESTATION

- A. HIGH BATTERY:** ● (GRÜNE LED LEUCHTET STÄNDIG)
Batterieniveau optimal.
- ① (GRÜNE LED 1 MAL BLINKEN)
Batterieniveau mittel.
-
- B. LOW BATTERY:** ● (ROTE LED LEUCHTET STÄNDIG)
Batterieniveau niedrig.
-
- C. ON/OFF:** ● (GRÜNE LED LEUCHTET STÄNDIG)
Roboter funktioniert.

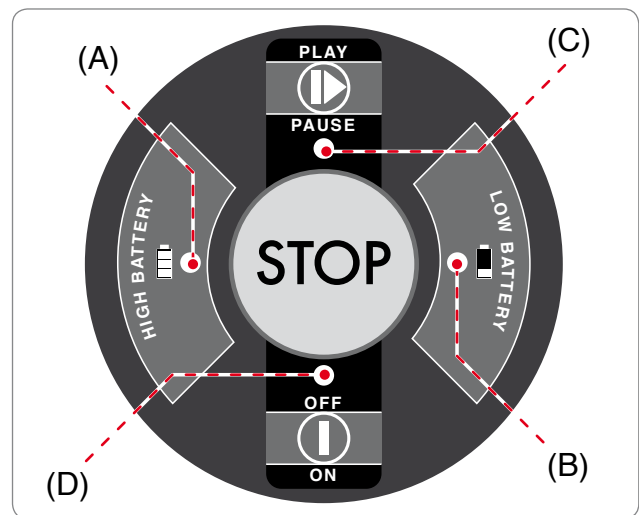

DE

INBETRIEBNAHME

1. Kontrollieren Sie, ob der Rasen der zu mähenden Wiese eine Höhe hat, die mit dem korrekten Funktionieren des Roboters bilden (siehe technische Eigenschaften).
2. Stellen Sie die gewünschte Schnitthöhe ein (siehe Einstellung Schnitthöhe).
3. Kontrollieren Sie, Ob der Arbeitsbereich korrekt abgegrenzt wurde und keine Hindernisse für das reguläre Funktionieren des Roboters aufweist, wie im Abschnitt "Vorbereitung und Abgrenzung. Arbeitsbereiche" und in den folgenden Abschnitten angegeben.
4. Positionieren Sie den Roboter in Nähe der Ladestation.
5. Schließen Sie den schwarzen Steckstift an das Rad mit dem schwarzen Symbol „-“ und den roten Steckstift an das Rad mit dem roten Symbol „+“ an. Sobald die Verbindung hergestellt ist, schaltet sich der Roboter automatisch ein und zeigt den Ladestand der Batterien an. (Siehe „Bedeutung der Led-Kombination“).
6. Sobald der Ladevorgang abgeschlossen ist, trennen Sie den Roboter von der Ladestation und drücken die Taste „OFF/ON“. Beim ersten Aufladen müssen die Batterien mindestens 4 Stunden angeschlossen bleiben.
7. Positionieren Sie den Roboter im Inneren des Rasens in einem Bereich, wo Gras vorhanden ist, in einem Abstand von mindestens 1 m (40,00 „) von jedem Hindernis.
8. Drücken Sie die Taste "ON/OFF" und warten Sie einige Sekunden, bis der Roboter vollständig eingeschaltet ist.
9. Drücken Sie die Taste "PLAY/PAUSE", um den Roboter zu starten.

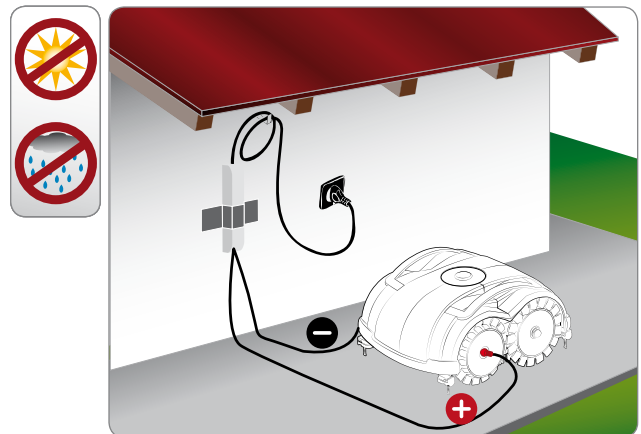

Sobald der Roboter aus den im Kapitel „Stoppen des Roboters“ beschriebenen Gründen gestoppt wurde, stoppen Sie ihn in Sicherheit und positionieren Sie den Roboter erneut in der Zone des Netzgeräts zum Aufladen.



Wichtig

Für eine bessere Schnittqualität und für ein korrektes Funktionieren der Sensoren zur Erkennung der Wiese starten Sie den Roboter bitte nicht bei Regen oder großer Feuchtigkeit. Die besten Ergebnisse erhält man in der Tagesmitte.

INBETRIEBNAHME MIT VERSCHOBENEM START

Bei Bedarf kann man den Roboter einschalten und in Gang setzen, wobei man den Start bis zu 24 Stunden verschieben kann.

Drücken Sie die Taste "ON/OFF" und warten Sie einige Sekunden, bis der Roboter vollständig eingeschaltet ist. Drücken Sie kurz die Taste "ON/ OFF" in Intervallen von etwa einer Sekunde, so oft um wie viele Stunden man die Startzeit verschieben will.

Sobald die Sequenz abgeschlossen ist, wartet man bis der Roboter die Einstellung der verschobenen Startzeit mit einem Piepton bestätigt.

Der Roboter wird auf Standby gehen, um den Arbeitszyklus dann bei der vorbestimmten Zeit zu beginnen.



Wichtig

Im Fall eines Irrtums schaltet man den Roboter mit der Taste „OFF/ON“ aus und führt die Startsequenz noch einmal durch.

INBETRIEBNAHME MIT VERSCHOBENEM START

Am bereits eingeschalteten Roboter in PAUSE die Taste "OFF/ON" so oft drücken, um wie viele Stunden man die Startzeit verschieben will.

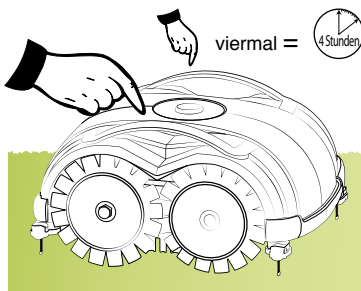

Warten
4 Bieptöne = 4 Stunden
Die taste PLAY/PAUSE drücken

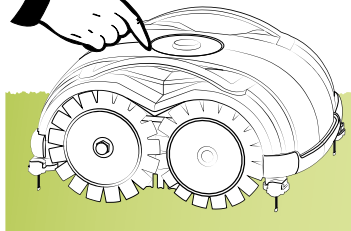

Der Roboter geht auf STANDBY und wartet auf die eingestellte Startzeit.

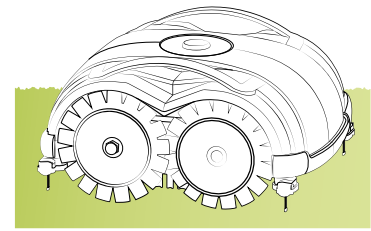

INBETRIEBNAHME BEI DEAKTIVIERTEN SENSOREN

Für bestimmte Rasenbedingungen kann der Roboter durch deaktivierte Grassensoren und deaktivierte Abgrundsensoren gestartet werden. Mit diesem Modus ist es möglich, auch bei ungünstigen Zuständen der Rasenflächen, wie z.B. bei zu niedrigem Gras oder Rasen mit Grasbüscheln, den Roboter zu starten, so dass er korrekt arbeitet und funktioniert.

Die Verwendung dieses Modus erfordert vom Benutzer besondere Aufmerksamkeit. Es ist ratsam sich vom Fachhändler beraten zu lassen.

Wenn der Roboter auf Pause geschaltet ist, kann dieser Modus aktiviert werden. Dazu geht man folgend vor:

Grassensor deaktiviert - Abgrundsensoren aktiviert:

Halten Sie die Taste "PLAY/PAUSE" 4 Sekunden lang gedrückt, bis Sie 2 Pieptöne hintereinander hören und das LED PAUSE 2mal blinkt. Dieser Modus, der nur bei Modellen mit Abgrundsensoren verwendet werden kann, ermöglicht es, nur mit den 4 Abgrundsensoren zu arbeiten. Die Verwendung dieses Modus ist ratsam bei Flächen, bei denen das Gras niedriger als die Sensoren und trotzdem gleichmäßig ist.

ABGRUND

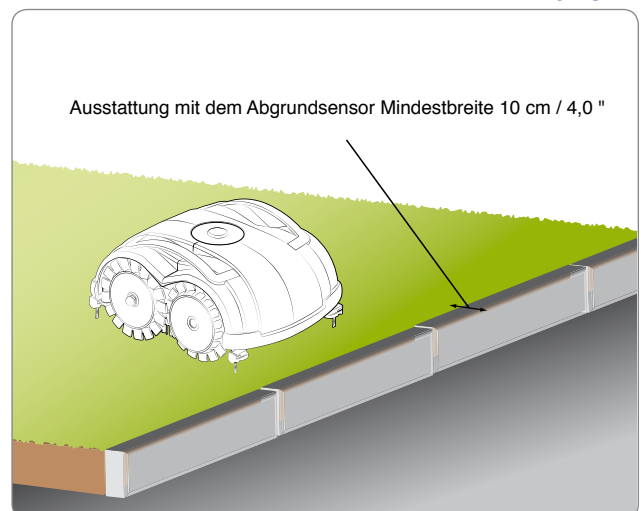

GRASSENSOR AKTIVIERT - ABGRUNDSSENSOR DEAKTIVIERT

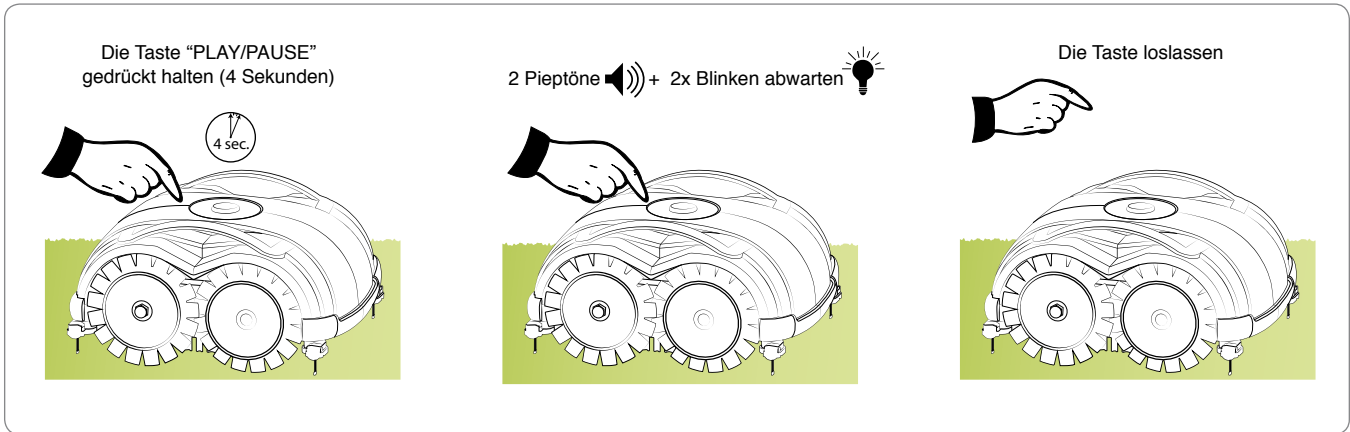

Grassensor aktiviert - Abgrundsensord deaktiviert:

Halten Sie die Taste "PLAY/PAUSE" 8 Sekunden lang gedrückt, bis Sie 3 Pieptöne hintereinander hören und das LED PAUSE 3mal blinkt. Dieser Modus, der nur bei Modellen mit Abgrundsensord verwendet werden kann, ermöglicht es, nur mit den vorderen Grassensoren zu arbeiten. Dieser Modus kann ratsam sein, wenn das Gelände uneben ist und viele plötzliche Löcher oder lichtetes Gras aufweist.

GRASSENSOR

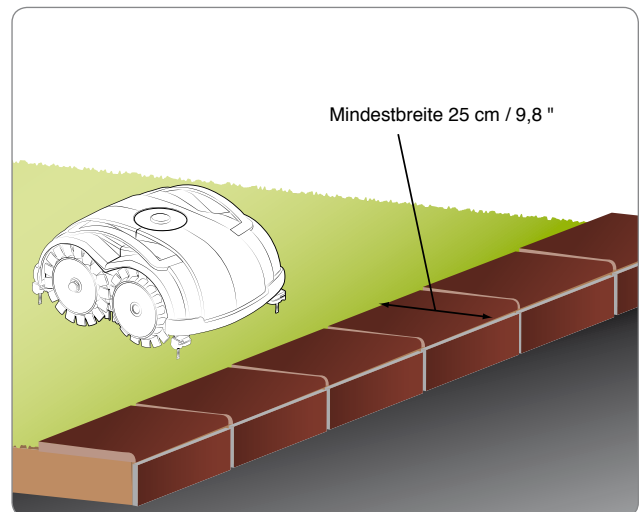

Gefahr – Achtung

In diesem Modus braucht der Roboter für die Richtungsumkehr mehr Platz. Halten Sie die für die Modelle ohne Abgrundsensord angegebenen Abstände ein.

GRASSENSOR AKTIVIERT - ABGRUNDSSENSOR DEAKTIVIERT

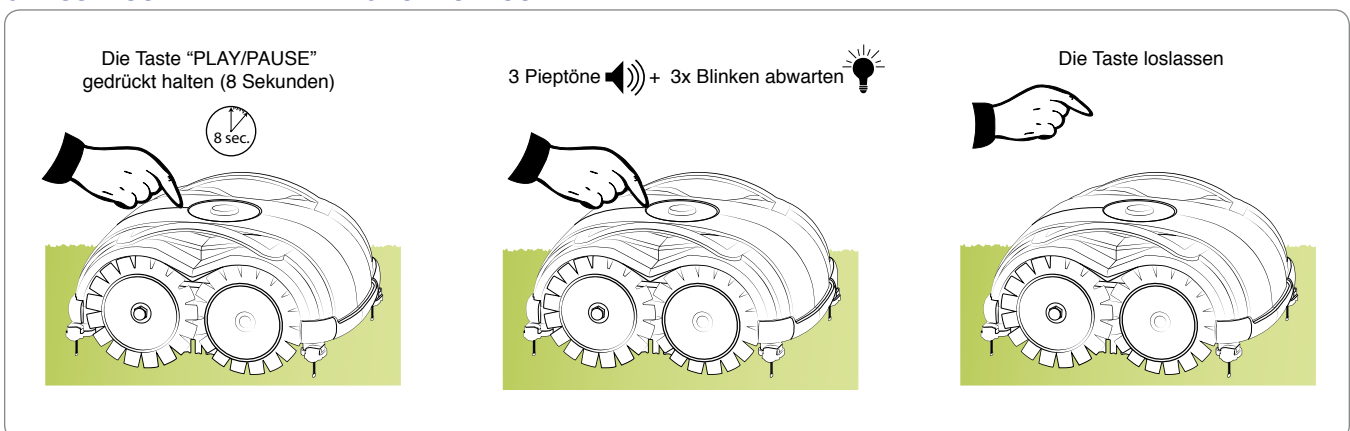

Grassensor deaktiviert - Abgrundsensord deaktiviert:

RASENUMRANDUNG

Halten Sie die Taste "PLAY/PAUSE" 12 Sekunden lang gedrückt, bis Sie 4 Pieptöne hintereinander hören und das LED PAUSE 4mal blinkt. Mit diesem Modus kann der Roboter ohne irgendeinen Sensoren arbeiten. Dieser Modus ist insbesondere zu empfehlen, wenn der Rasen in schlechtem Zustand ist. Benutzen Sie diesen Modus nur, wenn der Rasen vollständig von einer kleinen Mauer, einem Zaun, oder einer Hecke umrandet ist.

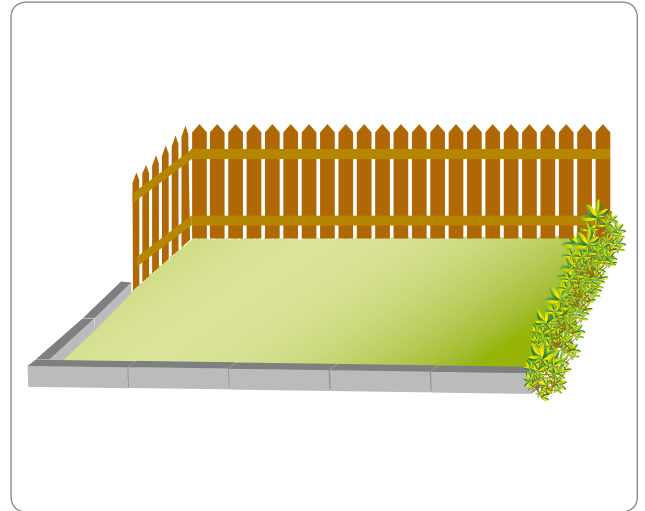

DE

GRASSENSOR DEAKTIVIERT - ABGRUNDSENSOR DEAKTIVIERT

Die Taste "PLAY/PAUSE"
gedrückt halten (12 Sekunden)

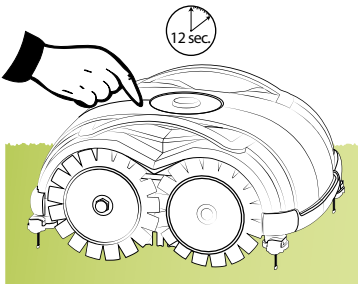

4 Pieptöne + 4x Blinken abwarten

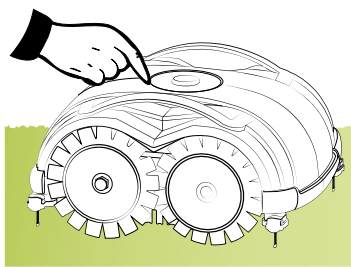

Die Taste loslassen

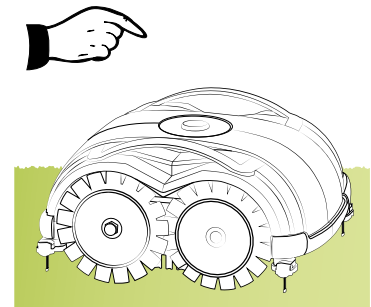

SICHERHEITSTOPP DES ROBOTERS

Während der Verwendung des Roboters mag es notwendig sein, ihn unter sicheren Bedingungen zu stoppen, um die Gefahr eines unvorhergesehenen Starts der Klinge zu vermeiden. Drücken Sie die Taste "STOP".



Wichtig

Das Stoppen des Roboters unter sicheren Bedingungen ist notwendig, um Wartungs- und Reparaturarbeiten durchführen zu können (z. B.: Reinigungsarbeiten, Einstellung der Schnitthöhe usw.).

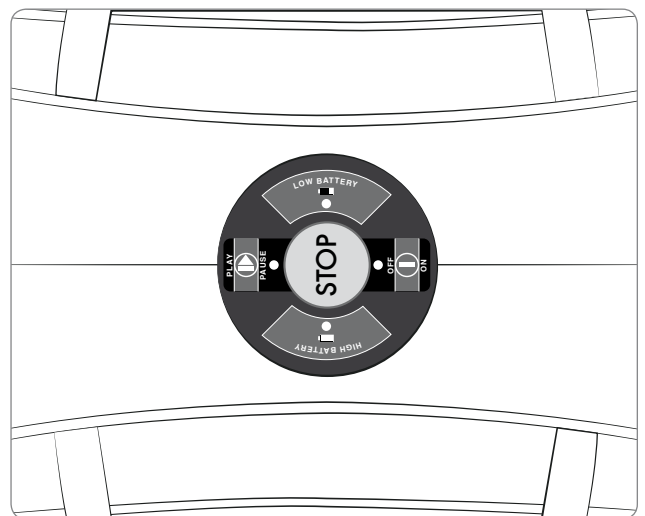

STOPP DES ROBOTERS

Der Roboter stoppt automatisch, wenn die aufgezählten Bedingungen erfüllt sind:

- **Rasen gemäht:** Der Sensor hat festgestellt, dass der Rasen gemäht ist und nicht weiter gemäht werden muss. Die Batterien laden und den Roboter nach einem oder zwei Tagen erneut starten je nach dem Wachstum des Grases.
- **Kein Gras vorhanden:** Die Graserkennungssensoren haben längere Zeit kein Gras gefunden.
- **Batterien entladen:** Die Batterien haben ihre Arbeitskapazität erfüllt.
- **Batterien in Schutz:** Wenn die Batterien eine Kapazität unter dem Niveau der entladenen Batterien erreicht hat, wird der Roboter vollständig ausgeschaltet und zeigt keine Angabe in den LEDs der Tastatur. Den Roboter in diesem Fall aufladen. Der Roboter wird nicht sofort eingeschaltet, wie es normalerweise geschieht, sondern erst nach einigen Minuten.

DE

IN PAUSE

- C. PLAY/PAUSE:**
- (GELBE LED LEUCHTET STÄNDIG) in Pause, in Pause wegen, niedrigem Batterieniveau.
 - (GELBE LED LANGSAMES BLINKEN) Roboter im Standby. Wenn die Taste PLAY/PAUSE betätigt wird, zeigt der Roboter den Status der LED an.
 - ① (GELBE LED 1 MAL BLINKEN) der Rasen erweist sich als gemäht.
 - ② (GELBE LED 2 MAL BLINKEN) Kein Gras vorhanden.

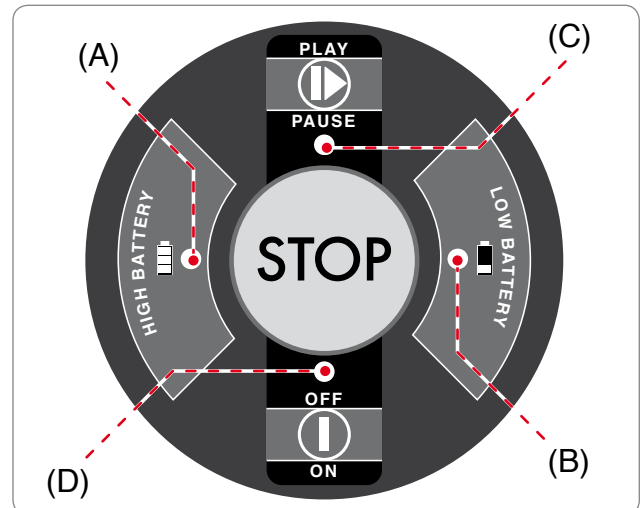

LÄNGERER STILLSTAND UND WIEDERINBETRIEBNAHME

Im Fall von längerer Inaktivität des Roboters und vor der Mähseason, muss eine Reihe von Arbeiten durchgeführt werden, um seine korrekte Funktionsweise bei der Wiederinbetriebnahme zu gewährleisten.

1. Laden Sie die Batterie vollständig auf, bevor Sie den Roboter im Winter wegstellen. Die Batterie muss mindestens alle 5 Monate geladen werden.
2. Lassen Sie die vorgesehenen Wartungsarbeiten bei einem autorisierten Vertragshändler durchführen. Diese Maßnahme ist äußerst wichtig, um den Roboter in einem guten Zustand zu erhalten. Normalerweise umfasst der Kundendienst die folgenden Maßnahmen:
 - komplette Reinigung des Rahmens des Roboters, der Schneidklinge und aller anderen beweglichen Teile.
 - innere Reinigung des Roboters.
 - Funktionsprüfung des Roboters.
 - Kontrolle und ggf. Auswechseln der abgenutzten Komponenten, z.B. der Schneidklinge.
 - Überprüfung der Batterieleistung.
 - ggf. kann der Vertragshändler auch die neue Software laden.
3. Den Roboter sorgfältig reinigen (siehe „Reinigung des Roboters“).
4. Kontrollieren Sie eventuell abgenutzte oder beschädigte Teile wie z.B. die Schneidklinge und wechseln Sie diese ggf. aus.
5. Stellen Sie den Roboter an einem geschützten und trockenen Ort ab, mit einer Raumtemperatur von 10-20°C. Dieser Raum sollte für Unbefugte (Kinder, Tiere usw.) nicht leicht zugänglich sein. Lagern Sie den Roboter bei einer Temperatur unter 20°C, um die Selbstentladung der Batterie zu vermeiden.
6. Ziehen Sie den Stecker des Netzgeräts aus der Steckdose.

Wiederinbetriebnahme

Bevor Sie den Roboter nach einer langen Inaktivität wieder in Betrieb nehmen, gehen Sie wie folgt vor:

1. Schließen Sie den Stecker des Netzgeräts an der Steckdose an.
2. Reaktivieren Sie die allgemeine Stromversorgung
3. Laden Sie die Batterien des Roboters mindestens 4 Stunden lang auf.
4. Sobald der Roboter vollständig aufgeladen ist, setzen Sie ihn normal in Betrieb.

DE

AUFLADEN BATTERIEN NACH LÄNGERER INAKTIVITÄT



Gefahr – Achtung

Das Aufladen des Roboters in explosions- oder feuergefährlichen Bereichen ist verboten.

Den Roboter in der Nähe des Aufladebereichs positionieren.

1. Vergewissern Sie sich, dass die Aufladeknöpfe sauber sind.
2. Kontrollieren Sie, ob die Netzgerätgruppe an die Einspeisungsspannung (110 V oder 220 V) angeschlossen ist.
3. Schließen Sie den schwarzen Steckerstift an das Rad an, welches das schwarze Symbol “-” trägt.
4. Schließen Sie den roten Steckerstift an das Rad an, welches das rote Symbol “+” trägt.
5. Ist der Anschluss erfolgt, so schaltet sich der Roboter automatisch ein, um den Ladestand der Batterien zu zeigen. (Siehe “Bedeutung LED Kombination”).

Nach Abschluss des Ladevorgangs. Den Roboter von der Ladestation trennen und die Taste “OFF/ON” drücken.



Wichtig

Lithiumbatterien mindestens alle fünf Monate aufladen.

EMPFEHLUNGEN FÜR DEN GEBRAUCH

Nachstehend finden Sie einige Angaben, die während des Gebrauchs des Roboters zu beachten sind:

- auch wenn Sie sich auf geeignete Weise dokumentiert haben, simulieren Sie beim ersten Gebrauch einige Testmanöver, um die hauptsächlichsten Befehle und Funktionen kennen zu lernen.
- kontrollieren Sie, ob die Befestigungsschrauben der Hauptteile genügend angezogen sind.
- mähen Sie den Rasen häufig, damit er nicht zu stark wächst.
- verwenden Sie den Roboter nicht, um Gras mit einer Höhe von mehr als 1 cm (0,40 ") in Bezug auf die Schnittklinge zu mähen.
- wenn der Rasen mit einer automatischen Bewässerungsanlage ausgerüstet ist, setzen Sie den Roboter so ein, dass er den Arbeitszyklus mindestens 1 Stunde vor der Bewässerung beendet, um zu vermeiden, dass der Roboter und die Bewässerungsanlage beschädigt werden. Entfernen Sie den Roboter vom Rasen, bevor die Sprinkleranlage startet.
- überprüfen Sie die Neigung des Bodens und vergewissern Sie sich, dass der maximal zulässige Wert nicht überschritten wird, so dass die Verwendung des Roboters keine Schäden hervorruft.
- zur Vermeidung von Sicherheitsrisiken vergewissern Sie sich bitte, dass sich keine Menschen (insbesondere Kinder, ältere Menschen oder Behinderte) und Haustiere im Betriebsbereich aufhalten. Um dieses Risiko zu vermindern, empfiehlt es sich, einen entsprechenden Zeitplan für die Tätigkeit des Roboters aufzustellen.
- starten Sie den Roboter bitte nicht bei Regen oder großer Feuchtigkeit. Das beste Ergebnis erhalten Sie in der Tagesmitte.



Wichtig

Während den Wartungsarbeiten verwenden Sie die einzelnen Schutzmaßnahmen, die vom Konstrukteur angegeben wurden, insbesondere bei der Arbeit an der Klinge. Bevor Sie mit den Wartungsarbeiten beginnen, vergewissern Sie sich, dass der Roboter unter sicheren Bedingungen gestoppt ist (Siehe "Reinigung des Roboters").

TABELLE WARTUNGSPLAN

Häufigkeit	Komponente	Art des Eingriffs	Verweis
Wöchentlich	Klinge	Die Klinge reinigen und ihre Effizienz prüfen. Wenn die Klinge durch einen Stoß verbogen oder stark abgenutzt ist, muss sie ausgewechselt werden	Siehe „Reinigung des Roboters“ Siehe „Auswechseln der Klinge“
	Abgrund Sensoren	Eventuell Grasreste entfernen. Sollten die Sensoren beschädigt sein, ersetzen Sie diese	Siehe "Austauschen der Abgrundsensoren"
	Knöpfe zum Aufladen der Batterien	Eventuelle Oxidationen reinigen und beseitigen	Siehe „Reinigung des Roboters“
Monatlich	Roboter	Die Reinigung durchführen	Siehe „Reinigung des Roboters“
Einmal jährlich zu Ende der Mähseason	Roboter	Den Kupon bei einem autorisierten Kundendienstzentrum ausfüllen.	Siehe "Längerer Stillstand und Wiederinbetriebnahme"

REINIGUNG DES ROBOTERS

1. Stoppen Sie den Roboter in Sicherheit (siehe „Stoppen des Roboters in Sicherheit“).



Vorsicht - Warnung

Tragen Sie Schutzhandschuhe, damit Sie sich nicht in die Hände schneiden.

2. Alle Außenflächen des Roboters mit einem im lauwarmen Wasser befeuchteten Schwamm und mit neutraler Seife reinigen. Den Schwamm vor der Verwendung kräftig ausdrücken, damit er nicht zu nass ist.



Vorsicht - Warnung

Wird beim Reinigen zuviel Wasser verwendet, kann dieses in den Roboter eindringen und die elektrischen Komponenten beschädigen.

3. Keine Lösungsmittel oder Benzin verwenden, um nicht die lackierten Oberflächen und die Plastikbestandteile zu beschädigen.

4. Waschen Sie nicht die inneren Teile des Roboters und verwenden Sie keinen Druckwasserstrahl, um die elektrischen und elektronischen Komponenten nicht zu beschädigen.



Vorsicht - Warnung

Um nicht auf irreversible Weise elektrische und elektronische Komponenten zu beschädigen, darf der Roboter nicht teilweise oder ganz in Wasser eingetaucht werden, weil er nicht wasserdicht ist.

5. Kontrollieren Sie den unteren Teil des Roboters (Bereich Schnittklinge und Räder) und entfernen Sie die Verkrustungen und/oder die Resten, die das gute Funktionieren des Roboters verhindern könnten.

6. Um die Verkrustungen und/oder anderen Resten an der Klinge zu entfernen, verwenden Sie eine geeignete Bürste.

7. Reinigen Sie die Knöpfe zum Aufladen der Batterien und entfernen Sie eventuelle oxydierte Stellen bzw. Rückstände, die sich durch die Stromkontakte gebildet haben, mit einem trockenen Tuch und nötigenfalls einem feinkörnigen Schleifpapier.

8. Den Schliff der Schnittklinge kontrollieren. Wenn nötig schleifen.



FEHLERSUCHE





Die nachstehend aufgeführten Informationen haben den Zweck, bei der Identifikation und Korrektur eventueller Unregelmäßigkeiten und Fehlfunktionen zu helfen, die sich in der Gebrauchsphase ergeben können. Einige Probleme können vom Benutzer gelöst werden; andere erfordern besondere technische Fähigkeiten und sind daher qualifiziertem technischem Personal mit anerkannter Erfahrung vorbehalten, die im entsprechenden Arbeitsbereich erworben wurde.



Vorsicht - Warnung

Stoppen Sie den Roboter unter Sicherheitsbedingungen (siehe „Sicherheitsstopp des Roboters“), falls der Roboter inspiziert werden muss, um die Gefahr eines nicht vorgesehenen Starts der Klinge zu vermeiden.

Problem	Ursachen	Abhilfen
Der Roboter ist sehr laut.	Schnittklinge beschädigt.	Die Klinge durch eine neue ersetzen (Siehe "Klinge ersetzen").
	Schnittklinge mit Resten verschmutzt (Bänder, Seile, Plastikteile usw.).	 <p>Vorsicht - Warnung</p> <p>Tragen Sie Schutzhandschuhe, damit Sie sich nicht in die Hände schneiden.</p> Reinigen Sie die Klinge.
	Der Start des Roboters ist erfolgt, wenn die Hindernisse zu nahe sind (weniger als 1 m (40,00 ") Abstand) oder bei Vorhandensein nicht vorgesehener Hindernisse (gefallene Zweige, vergessene Gegenstände, usw.).	Stoppen des Roboters unter sicheren Bedingungen (siehe "Sicherheitsstopp des Roboters"). Hindernisse entfernen und den Roboter neu starten.
	Elektromotor defekt.	Den Motor durch das nächste autorisierte Kundendienstzentrum reparieren oder ersetzen lassen.
	Gras zu hoch.	Schnitthöhe vergrößern siehe "Einstellung Schnitthöhe".
		Den Bereich zunächst mit einem gewöhnlichen Rasenmäher mähen.
Der Arbeitsbereich wird nicht vollständig gemäht.	Ungenügende Arbeitszeit.	Starten Sie den Roboter jeden Tag.
	Schnittklinge mit Verkrustungen und/oder Resten.	 <p>Vorsicht - Warnung</p> <p>Tragen Sie Schutzhandschuhe, damit Sie sich nicht in die Hände schneiden.</p> Reinigen Sie die Klinge.
	Schnittklinge abgenutzt.	Die Klinge durch ein Originalersatzteil ersetzen (siehe "Klinge ersetzen").
	Zu großer Arbeitsbereich in Bezug auf die effektive Kapazität des Roboters.	Den Arbeitsbereich anpassen (siehe "Technische Daten").
	Die Batterien sind am Ende ihrer Lebensdauer.	Die Batterien durch Originalersatzteile ersetzen.
	Die Batterien werden nicht vollständig aufgeladen.	Reinigen und Entfernen der eventuellen Oxidierungen der Kontaktpunkte der Batterien (siehe "Reinigung des Roboters") Wiederaufladen der Batterien während mindestens 4 Stunden.

Problem	Ursachen	Abhilfen
<p>Das Blinken der LED zeigt an “Fehler Radmotor”.</p> <p>(1 MAL BLINKEN der grünen LED “ON/OFF” - Fehler rechter Motor). (2 MAL BLINKEN der grünen LED “ON/OFF”).</p> 	<p>Unebene Fläche oder mit Hindernissen, welche die Bewegung behindern.</p>	<p>Überprüfen Sie, ob der zu mähende Rasen einheitlich und ohne Löcher, Steine oder andere Hindernisse ist. Andernfalls nehmen Sie die notwendigen Anpassungsarbeiten vor (siehe “Vorbereitung und Begrenzung des Arbeitsbereichs”).</p>
	<p>Ein Motor oder beide wirken auf die Transmission der defekten Räder ein.</p>	<p>Den Motor durch das nächste autorisierte Kundendienstzentrum reparieren oder ersetzen lassen.</p>
<p>Das Blinken der LED zeigt an “Fehler Motor/Klinge”.</p> <p>(3 MAL BLINKEN aufeinanderfolgende der grünen LED “ON/OFF”).</p> 	<p>Schnittklinge beschädigt.</p>	<p>Die Klinge durch eine neue ersetzen. (Siehe „Klinge ersetzen“).</p>
	<p>Schnittklinge mit Resten verschmutzt (Bänder, Seile, Plastikteile usw.).</p>	<p>Stoppen des Roboters unter sicheren Bedingungen (siehe “Sicherheitsstopp des Roboters”).</p>  <p>Vorsicht - Warnung</p> <p>Tragen Sie Schutzhandschuhe, damit Sie sich nicht in die Hände schneiden.</p> <p>Reinigen Sie die Klinge.</p>
	<p>Der Start des Roboters ist erfolgt, wenn die Hindernisse zu nahe sind (weniger als 1 m (40,00 ") Abstand) oder bei Vorhandensein nicht vorgesehener Hindernisse (gefallene Zweige, vergessene Gegenstände, usw.).</p>	<p>Stoppen des Roboters unter sicheren Bedingungen (siehe “Sicherheitsstopp des Roboters”).</p> <p>Hindernisse entfernen und den Roboter neu starten.</p>
	<p>Elektromotor defekt.</p>	<p>Den Motor durch das nächste autorisierte Kundendienstzentrum reparieren oder ersetzen lassen.</p>
	<p>Gras zu hoch.</p>	<p>Schnitthöhe vergrößern siehe “Einstellung Schnitthöhe”). Den Bereich zunächst mit einem gewöhnlichen Rasenmäher mähen.</p>
<p>Das Blinken der LED zeigt an “Kippfehler”.</p> <p>(4 MAL BLINKEN aufeinanderfolgende der grünen LED “ON/OFF”).</p> 	<p>Fläche mit extremen Steigungen oder nicht begrenzten Rändern.</p>	<p>Kontrollieren Sie die Installationsregelungen.</p>
	<p>Panne Kippsensor.</p>	<p>Inbetriebnahme des Roboters erneut probieren. Im Fall, dass das Problem andauert, lassen Sie den Roboter durch das nächste autorisierte Kundendienstzentrum reparieren.</p>
<p>Das Blinken der LED zeigt an “Fehler Abgrundsensoren”.</p> <p>(5 MAL BLINKEN aufeinanderfolgende der grünen LED “ON/OFF”).</p> 	<p>Beim Start erfasst der Roboter die Informationen der Abgrundsensoren nicht korrekt.</p>	<p>Die Sensoren reinigen und den Roboter dann neu starten. Sollte das Problem weiter bestehen, ist abzuwägen, ob der Roboter mit deaktivierten Abgrundsensoren gestartet werden soll. Andernfalls wenden Sie sich an nächstgelegene autorisierten Kundendienst.</p>
<p>Das Netzgerät wird nicht eingeschaltet.</p>	<p>Es fehlt die Einspeisungsspannung.</p>	<p>Kontrollieren Sie den korrekten Anschluss an die Steckdose des Netzgeräts.</p>

FEHLERMELDUNGEN

D. ON/OFF:

- ① (GRÜNE LED 1 MAL BLINKEN)
Fehler rechter Motor.
- ② (GRÜNE LED 2 MAL BLINKEN)
Fehler linker Motor.
- ③ (GRÜNE LED 3 MAL BLINKEN)
Fehler Klinge.
- ④ (GRÜNE LED 4 MAL BLINKEN)
Kippfehler.
- ⑤ (GRÜNE LED 5 MAL BLINKEN)
Fehler Abgrundsensoren.

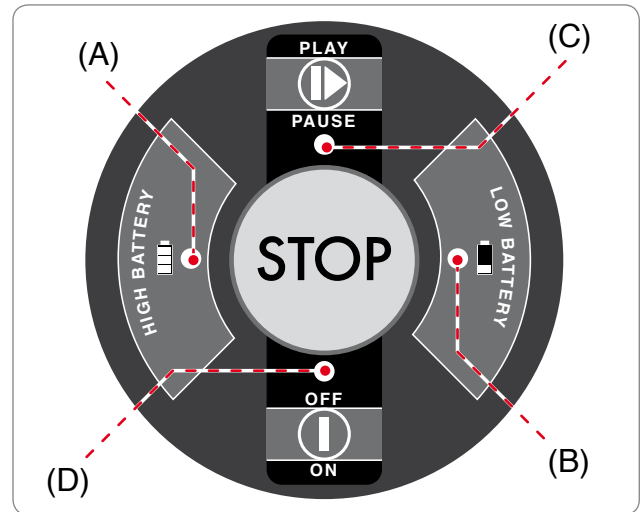

AUSWECHSELN VON KOMPONENTEN

EMPFEHLUNGEN FÜR DAS AUSWECHSELN VON TEILEN



Wichtig

Führen Sie Ersatz- und Reparaturarbeiten nach den Angaben aus, die vom Konstrukteur geliefert wurden oder wenden Sie sich an den Kundendienst, wenn solche Arbeiten im Handbuch nicht vorgesehen sind.

AUSWECHSELN DER BATTERIEN



Wichtig

Lassen Sie die Batterien von einem autorisierten Kundendienstzentrum auswechseln.

AUSWECHSELN DER KLINGE

1. Stoppen Sie den Roboter in Sicherheit (siehe "Stoppen des Roboters in Sicherheit").



Wichtig

Tragen Sie Schutzhandschuhe, damit Sie sich nicht in die Hände schneiden.

Als Ersatz ausschließlich die für das Gerät geeignete Originalklinge verwenden.

MODELL: 6060BA0 - 6060DE0 - 7060BA0 - 7060DE0

Code Schneidklinge: 50_D0018_02

2. Den Roboter stürzen und schützen, um nicht die Abdeckhaube zu beschädigen.
3. Entfernen Sie die Schrauben (B), um die Klinge zu demontieren (A).
4. Fügen Sie eine neue Klinge ein und ziehen Sie die Schrauben an.
5. Drehen Sie den Roboter in die Betriebsposition.



Wichtig

sicherstellen, dass die Neigung der Klinge beim Roboter in Startposition nach unten gerichtet ist.

EINFÜGEN KLINGE MIT SCHRAUBEN

sicherstellen, dass die Neigung der Klinge beim Roboter in Startposition nach unten gerichtet ist.

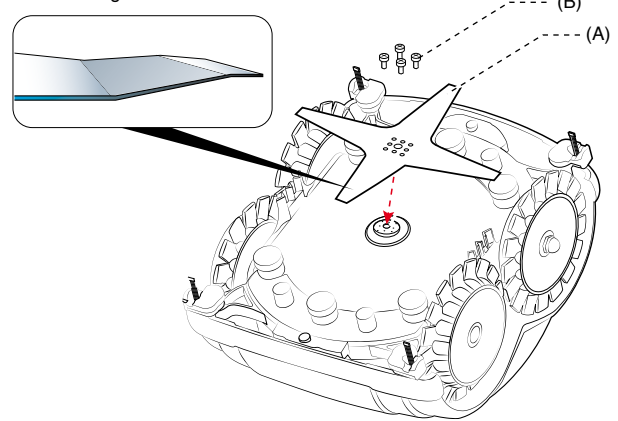

STILLEGUNG DES ROBOTERS

- Dieses Produkt ist am Ende seiner Nutzungsdauer als WEEE (Elektro- und Elektronikgeräte-Abfall) eingestuft. Es ist daher verboten, es als normalen Hausmüll oder gemischten Stadtmüll (undifferenziert) bzw. als getrennten Stadtmüll (Mülltrennung) zu entsorgen.
- Der Benutzer muss bei der Stilllegung sicherstellen, dass das Produkt unter Einhaltung der örtlichen Gesetzesvorschriften entsorgt wird; vor allem muss er die elektrischen und elektronischen Komponenten vom Rest getrennt bei den speziellen autorisierten Sammelzentren für WEEE entsorgen oder das noch vollständige Produkt dem Händler bei einem Neukauf zurückgeben. Die illegale Entsorgung von elektrischen und elektronischen Geräten (WEEE) wird mit Strafen verfolgt, welche von den in dem Gebiet geltenden Gesetzen, in dem der Verstoß festgestellt wird, geregelt sind.
- Die in den elektrischen und elektronischen Geräten enthaltenen Schadstoffe können die Umwelt und die menschliche Gesundheit gefährden, daher spielt der Benutzer eine wesentliche Rolle im Beitrag zur Wiederverwendung, zum Recycling und zu anderen Formen der Verwertung der WEEE.
- Alle Komponenten, die getrennt und gesondert entsorgt werden müssen, sind speziell gekennzeichnet.



DE



Gefahr - Achtung

WEEE - Elektro- und Elektronikgeräte-Abfall (WEEE) kann gefährliche Substanzen mit potentiell schädlichen Auswirkungen für die Umwelt und die menschliche Gesundheit enthalten. Die WEEE-Entsorgung muss korrekt bei den dafür zugelassenen Sammelzentren erfolgen.

- Verpackung - Die Verpackung des Produkts besteht aus recycelbaren Materialien und muss nachhaltig in den dafür vorgesehenen Sammelbehältern oder bei speziellen autorisierten Sammelstellen entsorgt werden.
- Batterien – Die Altbatterien oder verbrauchten Batterien enthalten umwelt- und gesundheitsschädliche Stoffe und dürfen daher nicht im normalen Hausmüll entsorgt werden. Der Benutzer ist verpflichtet, die Batterien nachhaltig in den dafür vorgesehenen Sammelbehältern oder bei speziellen autorisierten Sammelstellen entsorgt werden.

ZUCCHETTI Centro Sistemi S.p.A. Via Lungarno 305/A Terranuova B.ni (AR) ITALY
erklärt auf eigene Verantwortung, dass das Produkt:

automatischer, batteriebetriebener Rasenroboter, Modell 6060BA0 - 6060DE0 - 7060BA0 - 7060DE0, den wesentlichen Anforderungen für Sicherheit, Gesundheit und Umweltschutz entspricht, die von den folgenden Richtlinien der Europäischen Union vorgesehen sind:

Maschinenrichtlinie 2006/42/EG, Elektromagnetische Verträglichkeit 2014/30/UE, RoHS-Richtlinie 2011/65/EG, WEEE-Richtlinie 2012/19/EU, Richtlinie über Geräuschemissionen 2005/88/EG;

das Produkt entspricht den folgenden harmonisierten Normen:

CEI EN 50338:2007-06 (**Sicherheit**) (für die anwendbaren Teile);
CEI EN 60335-1:2013-01 und EN 60730-1:2011 (**Sicherheit**);
CEI EN 55014-1:2008-01+A1:2010-10+A2:2012-02 (**Emission**);
CEI EN 61000-3-2:2007-04 +A1,A2:2011-09 und CEI EN 61000-3-3:2009-09 (**Emission**);
CEI EN 55014-2:1998-10+A1:2002-08+A2:2009-08 (**Immunität**);
CEI EN 61000-4-2:2011-04 und CEI EN 61000-4-4:2006-01+A1:2010-09 und CEI EN 61000-4-5:2007-10 und CEI EN 61000-4-6:2011-10 und CEI EN 61000-4-11:2006-02 (**Immunität**);
CEI EN 60529:1997-07+A1:2000-06 (**Schutzart der Gehäuse**);
EN 50419:2006 (WEEE – Kennzeichnung der Geräte);

das Produkt entspricht den folgenden nicht harmonisierten Normen:

EN 50636-2-107:2015 (**Sondervorschriften für batteriebetriebene Rasenroboter**);
IEC 61508-3:2010 (**Funktionale Sicherheit Software**);

der Hersteller erklärt außerdem, dass gemäß Richtlinie 2005/88/EG, der Schallleistungspegel L_{wa} einer signifikanten Stichprobe 65.0 dB ± 0.7 dB beträgt (A-bewertet und bezogen auf 1 pW), dass der garantierte Schallleistungspegel L_{wa} geringer ist als 72 dB (A-bewertet und bezogen auf 1 pW) und dass die technischen Unterlagen gemäß Richtlinien 2005/88/EG und 2006/42/EG bei Zucchetti Centro Sistemi S.p.A. Via Lungarno 305/a, Terranuova B.ni (AR), Italy zusammengestellt sind.

Terranuova B.ni 01/12/2016

Bernini Fabrizio
(Geschäftsführer)

